



Operating Guide
Manuel d'utilisation
Gebruiksaanwijzing
Manual de funcionamiento
Guida all'uso
Gebrauchsanweisung
Brugervejledning

PRF-3004W-20

In-Ground Fence™ System

Système de clôture anti-fugue avec fil

Omheiningssystem met draad

Limitador de zona con cable

Sistema antifuga con filo

Rückhaltesysteme mit Draht

Nedgravet hegnsystem

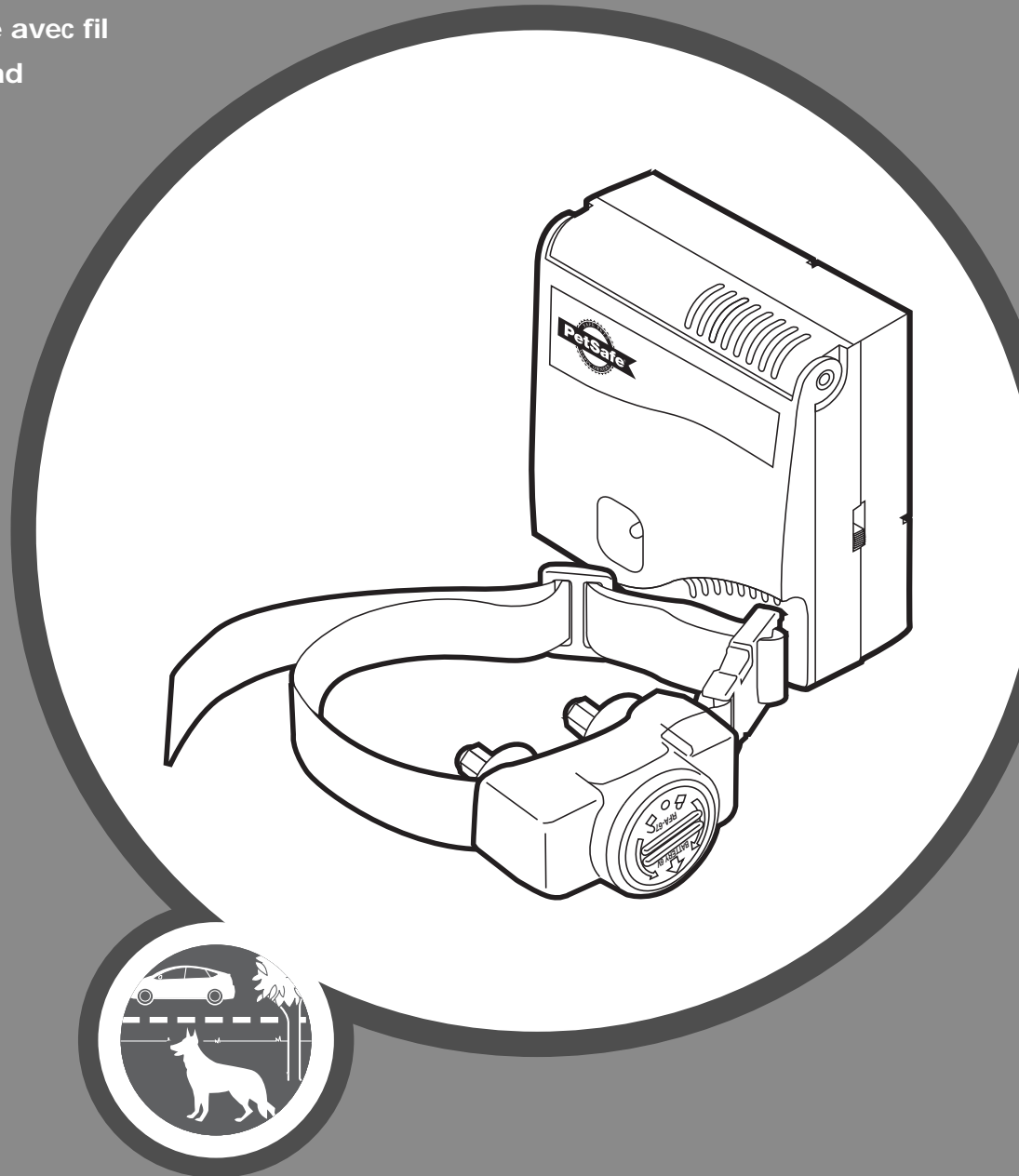

Please read this entire guide before beginning
Veuillez lire ce manuel en entier avant de commencer
Gelieve deze gids volledig door te lezen voordat u begint
Por favor, este manual lea completo antes de empazar
Si prega di leggere attentamente la guida all'uso prima di utilizzare il collare
Bitte lesen Sie die gesamte Betriebsanleitung vor dem Trainingsbeginn
Læs venligst hele vejledningen, inden produktet tages i brug

Informations importantes sur la sécurité

Explication des mots et des symboles d'avertissement utilisés dans ce guide



Ce symbole est une alerte de sécurité. Il est utilisé pour vous alerter des risques de blessures. Veuillez respecter tous les messages de sécurité qui suivent ce symbole pour éviter tout risque de blessure ou de décès.

⚠ AVERTISSEMENT

AVERTISSEMENT indique une situation dangereuse qui, si elle n'est pas évitée, pourrait entraîner la mort ou des blessures graves.

⚠ ATTENTION

ATTENTION, utilisé avec un symbole d'alerte de sécurité, indique une situation dangereuse qui, si elle n'est pas évitée, pourrait entraîner des blessures légères à modérées.

ATTENTION

ATTENTION, utilisé sans le symbole d'alerte de sécurité, indique une situation dangereuse qui, si elle n'est pas évitée, pourrait blesser votre animal.

AVIS

AVIS, indique les pratiques qui ne sont pas relatives aux blessures corporelles.

⚠ AVERTISSEMENT

- **Ne pas utiliser avec les chiens agressifs.** Ne pas utiliser ce produit si votre chien est agressif ou s'il a tendance à l'être. Les chiens agressifs peuvent provoquer des blessures graves. Si vous n'êtes pas certain que ce produit convient pour votre chien, veuillez demander l'avis de votre vétérinaire ou d'un dresseur qualifié.
- Les câbles souterrains peuvent être à haute tension. Faites répertorier tous vos câbles souterrains avant de mettre votre fil dans la terre. Dans la plupart des cas, ce service est gratuit.
- N'installez pas, ne connectez pas et ne retirez pas votre système durant un orage d'éclairs. Si l'orage est suffisamment près pour que vous puissiez entendre les tonnerres, il représente déjà un risque de surtensions.
- Veuillez respecter toutes les consignes de sécurité pour vos outils électriques. Portez toujours vos lunettes de sécurité.
- Risque d'électrocution. Utilisez l'émetteur de clôture uniquement à l'intérieur dans un endroit sec.
- N'essayez PAS de couper ni d'ouvrir la pile. Veuillez à respecter la réglementation sur la mise au rebut des piles usagées.

⚠ ATTENTION

- Risque de blessure. Laissé sur le sol, le fil représente un risque de chute. Placez vos câbles avec soin.
- Ce système n'est PAS une barrière matérielle. Ce système est conçu pour rappeler à votre chien qu'il doit rester dans le périmètre autorisé via stimulations électrostatiques. Il est important d'entretenir régulièrement le dressage de votre chien. Étant donné que le niveau de tolérance de la stimulation électrostatique varie d'un animal à l'autre, Radio Systems® Corporation NE PEUT PAS garantir que le système permettra de garder votre animal dans le périmètre dans toutes les situations. Cette tâche est parfois impossible suivant le chien ! Dès lors, si vous avez des raisons de penser que votre animal peut représenter un danger pour autrui ou se blesser lui-même s'il parvient à s'échapper, il est déconseillé de compter uniquement sur ce système pour confiner l'animal. Radio Systems® Corporation NE PEUT PAS être tenu responsable de dommages matériels, de pertes commerciales ou de dommages accidentels causés par un animal s'étant échappé du dispositif.

ATTENTION

- Veuillez lire et respecter les consignes de ce manuel. Il est important que le collier soit bien ajusté. Un collier porté trop longtemps ou trop serré peut abîmer la peau de l'animal. Ce type de blessure s'appelle une escarre de décubitus ou une nécrose cutanée.
- Évitez de laisser le collier sur le chien pendant plus de 12 heures par jour.
- Si possible, repositionnez le collier toutes les 1 à 2 heures.
- Vérifiez que le collier est bien ajusté pour éviter toute pression excessive ; suivez les consignes de ce manuel.
- Ne jamais attacher une laisse au collier électronique car cela provoquerait une pression excessive sur les contacts.
- Lorsque vous utilisez un autre collier avec une laisse, veillez à ce qu'il ne fasse pas pression sur le collier électronique.
- Lavez le cou du chien et les contacts du collier une fois par semaine, avec un tissu humide.
- Examinez quotidiennement la zone de contact pour détecter toute rougeur ou plaie.
- En cas de rougeur ou de plaie, arrêtez d'utiliser le collier jusqu'à la guérison.
- Si l'irritation persiste après 48 heures, consultez un vétérinaire.

Pour des informations supplémentaires sur les escarres et les nécroses cutanées, veuillez consulter notre site interne.

Ces mesures vous permettront de garantir la sécurité et le confort de votre animal. Des millions d'animaux n'ont aucun problème à porter les contacts en acier inoxydable. Certains sont sensibles à la pression des contacts. Après un certain temps, il se peut que votre chien tolère très bien le collier. Si c'est le cas, certaines précautions peuvent être assouplies. Il est important de continuer à contrôler les zones de contact. En cas de rougeur ou de plaie, arrêtez d'utiliser le collier jusqu'à la guérison complète de la peau.

- Il est possible que vous deviez couper le poil dans la zone des contacteurs. Ne rasez jamais le cou du chien, ceci pourrait causer une éruption ou une infection.
- Évitez de serrer le collier plus que ce qu'il n'est nécessaire pour garantir un bon contact. Un collier trop serré augmente le risque de nécrose cutanée dans la zone de contact.
- Un dressage adéquat de votre animal est essentiel pour une utilisation réussie de la clôture anti-fugue avec fil In-Ground Fence™ de PetSafe®. Durant les deux premières semaines de dressage, n'utilisez pas le système de dressage sur votre animal sans surveillance directe.
- Pour éviter une stimulation accidentelle :
 - Votre chien ne doit pas porter le collier-récepteur lorsque vous testez le dispositif.
 - Retirez le collier-récepteur avant d'apporter des modifications à votre dispositif.
 - Avant de placer le collier-récepteur sur votre animal, testez l'emplacement et la largeur du périmètre après chaque modification.
- Si possible, n'utilisez pas une prise protégée par un dispositif de courant résiduel (DCR) ou par un disjoncteur de fuite à la terre (GFCI). Le système de clôture fonctionne normalement, mais dans de rares cas, des éclairs se produisant à proximité peuvent faire déclencher ces dispositifs. Si le système n'est plus sous tension, votre animal peut alors s'échapper. Il faudra alors réinitialiser les dispositifs RCD ou GFCI pour restaurer l'alimentation de votre système.

AVIS

- Évitez d'endommager l'isolation de la boucle durant l'installation ; un endommagement pourrait affaiblir le signal dans certaines zones et provoquer une panne de la boucle (ruptures de fil).
- Veillez à ne pas couper la boucle lorsque vous tondez votre gazon.
- Pour une protection supplémentaire, lorsque le dispositif n'est pas utilisé pendant longtemps ou avant un orage, débranchez la prise murale et déconnectez les fils d'antenne en boucle. Ceci permet d'éviter d'endommager l'émetteur à cause des pics de tension.

Français

Merci d'avoir choisi PetSafe®. En utilisant nos produits de manière cohérente, votre chien sera mieux dressé et en moins de temps qu'avec les autres dispositifs de dressage. **Si vous avez des questions, veuillez contacter notre Service clientèle. Pour connaître les numéros de téléphone du Service clientèle, visitez notre site Internet www.petsafe.net.**

Pour bénéficier pleinement de votre garantie, veuillez enregistrer votre article dans les 30 jours sur le site www.petsafe.net. Grâce à cet enregistrement et en conservant le reçu, votre produit sera totalement couvert par notre garantie et si vous deviez contacter notre Service clientèle, nous pourrions vous aider plus rapidement. Enfin, vous pouvez voir la certitude que PetSafe® ne communique jamais les informations personnelles de ses clients à des tiers. Informations complètes sur la garantie disponibles sur www.petsafe.net.

Table des matières

Composants	28
Autres articles dont vous pourriez avoir besoin	28
Fonctionnement du système	29
Définitions	29
Manuel d'utilisation	
Installation de l'émetteur de clôture.....	30
Schémas du système	30
Exemples de schémas d'installation	31
Positionnement du fil d'antenne	32
Connexion des fils à l'émetteur de clôture.....	33
Préparation du collier-récepteur	34
Réglage de la largeur du périmètre et test du collier-récepteur	34
Installation du fil d'antenne.....	36
Pose des fanions de délimitation.....	37
Ajustement du collier-récepteur	37
Manuel de dressage	
Soyez patient avec votre animal	39
Jours 1 et 2 - Découverte des fanions de délimitation	39
Jours 3 et 4 - Confirmation de la découverte des fanions	40
Jours 5 à 8 - Phase de distraction	40
Jours 9 à 14 - Surveillance sans laisse	41
Jours 15 à 30 - Contrôle périodique	41
Sortir l'animal de la zone autorisée	41
Accessoires.....	42
Collier s-récepteurs supplémentaires Add-A-Dog® - Mode d'emploi	42
Foire aux questions	44
Dépannage.....	45
Test à l'aide d'une boucle courte.....	46
Pour localiser une rupture dans le fil d'antenne	46
Conditions d'utilisation et limite de responsabilité.....	47
Conformité	47
Élimination des batteries usagées	47

Composants

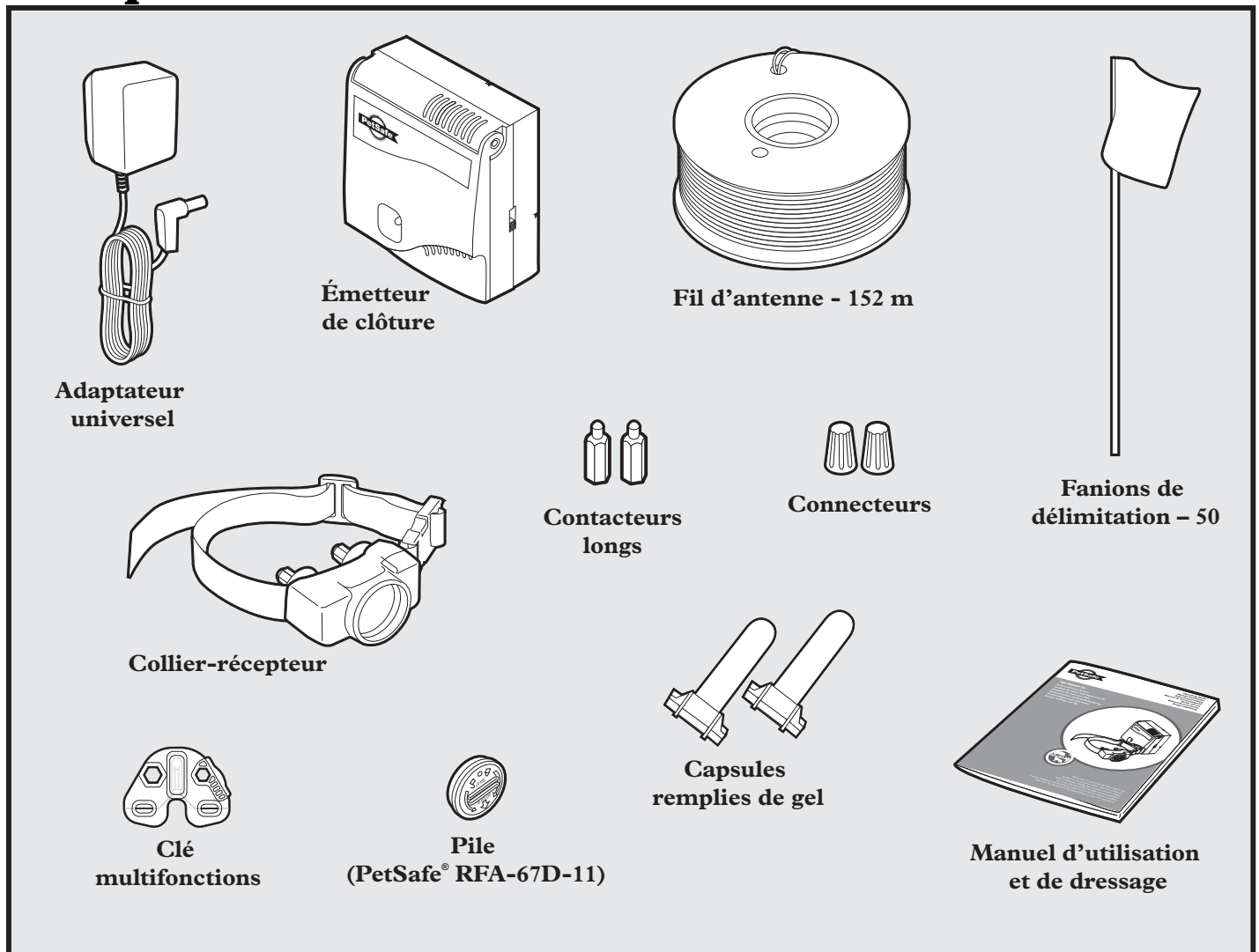

Autres articles dont vous pourriez avoir besoin

- Fil et fanions supplémentaires (n° pièce PRFA-500)
- Mètre ruban
- Petit tournevis à pointe cruciforme
- Foreuse et matériel de montage
- Pelle ou coupe gazon
- Pincés
- Pince à dénuder
- Ciseaux
- Briquet
- Capsules remplies de gel
- Connecteurs supplémentaires
- Produit d'étanchéité (de préférence du silicone, ou du calfeutre)
- Tuyau en PVC ou tuyau d'arrosage
- Scie circulaire avec lame à béton
- Pistolet agrafeur
- Collier et laisse non métalliques

Assistance pour l'installation de la clôture et pour le dressage, logiciel interactif de de conception de la clôture : www.petsafe.net/fence

Fonctionnement du système

Un signal radio est envoyé depuis l'émetteur de clôture par un fil enterré délimitant le périmètre autorisé pour votre chien. Votre animal porte un collier-récepteur qui détecte le signal au niveau de la délimitation. Lorsque votre chien s'approche de la limite du périmètre, le collier émet un signal d'avertissement. Si l'animal continue d'avancer, une stimulation électrostatique sans danger est envoyée. Cette stimulation persuade l'animal de revenir dans la zone autorisée. Les fanions de délimitation sont une aide visuelle temporaire pour votre chien, retirez-les après le dressage. Le dispositif de clôture anti-fugue avec fil In-Ground Fence™ de PetSafe® est sans danger et efficace pour tous les animaux pesant plus de 3,6 kg.

Définitions

Émetteur de clôture : transmet le signal radio par le biais du fil d'antenne.

Zone autorisée : zone se trouvant à l'intérieur de la zone d'avertissement et dans laquelle votre animal peut se déplacer librement.

Zone d'avertissement : partie en marge de la zone autorisée dans laquelle le collier-récepteur émet un signal sonore pour avertir votre animal qu'il ne doit pas aller dans la zone de stimulation électrostatique.

Zone de stimulation électrostatique : partie se trouvant après la zone d'avertissement et dans laquelle le collier-récepteur émet une stimulation électrostatique pour indiquer à votre chien qu'il faut retourner dans la zone autorisée.

Largeur du périmètre : l'ensemble de la zone d'avertissement et de la zone de stimulation électrostatique.

Collier-récepteur : reçoit le signal radio du fil d'antenne.

Contacteurs : envoient la stimulation électrostatique lorsque le chien entre dans la zone de stimulation électrostatique.

Cordon d'alimentation : permet le raccordement de l'adaptateur à l'émetteur de clôture. L'émetteur de clôture est alimenté par une prise standard.

Sélecteur de longueur de fil : sélecteur situé sur l'émetteur de clôture à régler en fonction de la longueur de fil d'antenne utilisée.

Bornes d'attache du fil d'antenne : bornes où le fil d'antenne est raccordé à l'émetteur de clôture afin de former une boucle continue.

Voyant de boucle : indique que le fil d'antenne forme une boucle complète pour permettre la transmission du signal.

Molette de réglage de la largeur du périmètre : permet de régler la largeur de la zone d'avertissement et de la zone de stimulation électrostatique. *Remarque : le réglage de la molette ne modifie pas le niveau de stimulation électrostatique sur le collier-récepteur.*

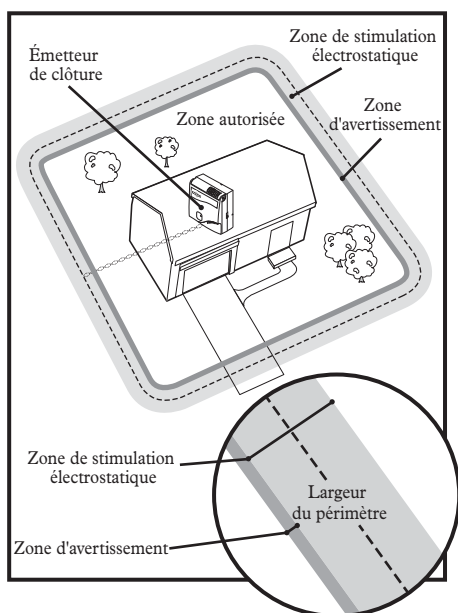

Collier-récepteur

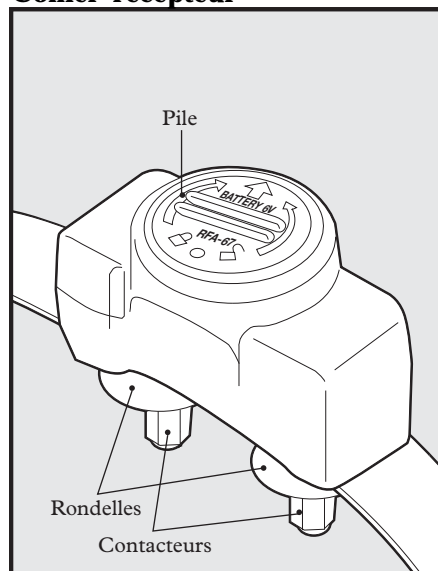

Émetteur de clôture

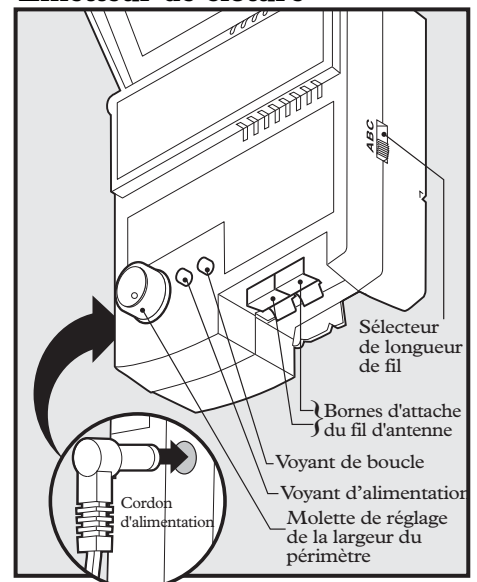

Manuel d'utilisation

Étape 1 Installation de l'émetteur de clôture

- 1 Placer l'émetteur de clôture :
- dans une zone sèche, bien ventilée et à l'abri (**1A, 1B**).
 - dans une zone où la température ne descend pas en dessous de 0° (ex. garage, cave, remise).
 - placé sur une surface fixe à l'aide d'un matériel de montage approprié (non inclus). Un modèle de montage se trouve à l'arrière de ce guide.
 - à au moins 1 m d'objets / appareils métalliques de grande taille étant donné que ces articles peuvent interférer avec le signal (**1C**).

Une fois l'émetteur de clôture monté, le fil d'antenne doit sortir du bâtiment. Pour cela, il est possible de le faire passer par une fenêtre ou par un trou percé dans un mur. Avant de percer un mur, vérifier qu'il n'y ait pas de câbles ou de conduits dedans. S'assurer que le fil d'antenne ne sera pas coupé ou pincé par une fenêtre, une porte ou une porte de garage. Pour éviter tout risque d'incendie et de choc électrique, installer l'émetteur de clôture dans un bâtiment conforme aux réglementations applicables en matière d'électricité.

⚠ AVERTISSEMENT Risque d'électrocution. Utilisez l'émetteur de clôture uniquement à l'intérieur dans un endroit sec.

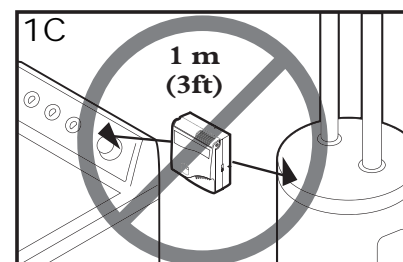
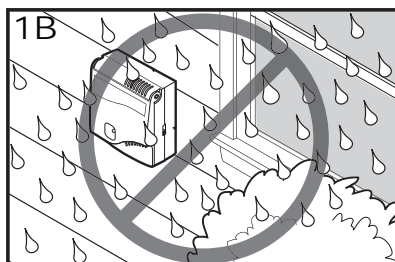
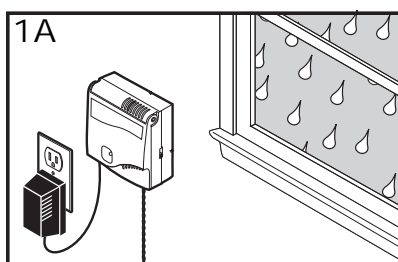

Étape 2 Schémas du système

⚠ AVERTISSEMENT Les câbles souterrains peuvent être à haute tension. Faites répertorier tous vos câbles souterrains avant de mettre votre fil dans la terre. Dans la plupart des cas, ce service est gratuit. Pour plus d'informations sur l'effet que ces câbles souterrains peuvent avoir sur le fonctionnement de votre système, voir l'étape 3 « Positionnement du fil d'antenne ».

Conseils de préparation

- Le fil d'antenne **DOIT** commencer au niveau de l'émetteur de clôture et former une boucle continue (**2A**).
- Tracez un plan qui convienne à votre terrain. Des exemples sont montrés dans cette section et une grille se trouve à l'arrière de ce guide pour vous aider à concevoir votre plan.
- Un logiciel de conception de la clôture est disponible en ligne sur www.petsafe.net/fence. Une fois votre schéma tracé et sauvegardé en ligne, contactez notre Service clientèle pour l'affiner.
- Torsadez le fil d'antenne pour annuler le signal et permettre à votre chien de passer

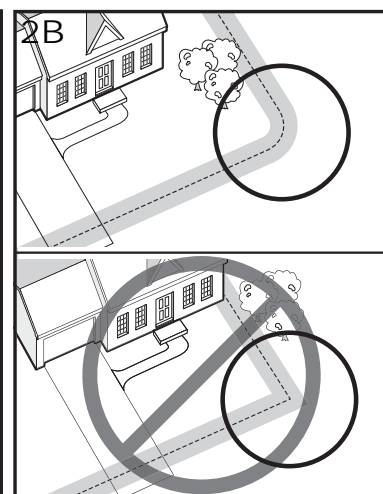
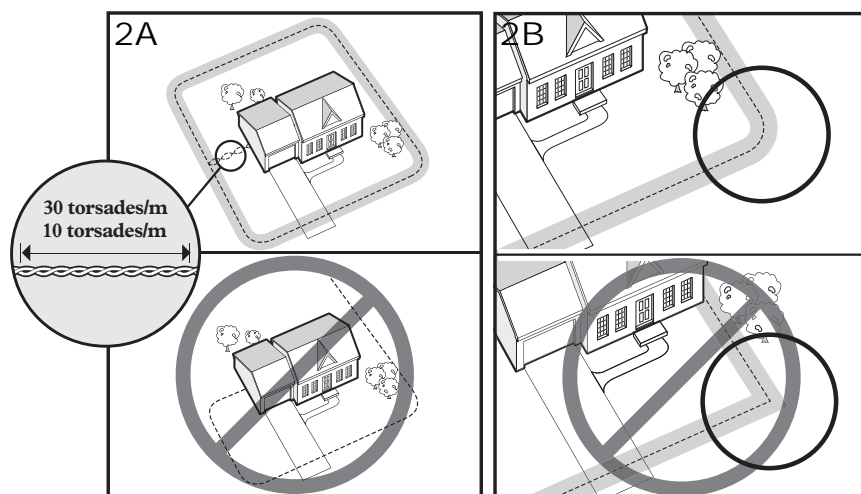

cette zone sans avertissement. Les gaines en plastique ou en métal ne stoppent pas le signal. Torsadez le fil d'antenne 30 fois par mètre pour annuler le signal (2A).

- Les angles doivent toujours être graduels avec un rayon minimum d'un mètre pour garantir l'intégrité du périmètre (2B). Ne pas former d'angles droits car cela créerait des trous dans le périmètre.
- Évitez les passages trop étroits pour que votre animal puisse bouger librement (le long de la maison par exemple).
- Le collier-récepteur peut être activé à l'intérieur de la maison si le fil d'antenne passe le long du mur extérieur de la maison. Dans ce cas, retirez le collier-récepteur de votre animal avant qu'il n'entre dans la maison, diminuez la portée à l'aide de la molette de réglage de la largeur du périmètre ou pensez à modifier le schéma.

Exemples de schémas d'installation

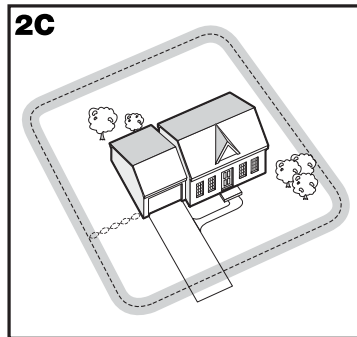

Exemple 1 : boucle de périmètre (simple boucle)

Délimitation la plus commune. Elle permet à votre animal de bouger librement et sans danger dans tout le terrain (2C). Elle peut aussi protéger les jardins floraux et les aménagements paysagers (2D).

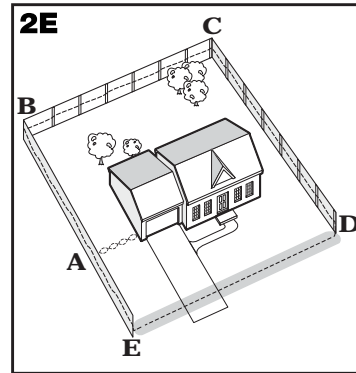
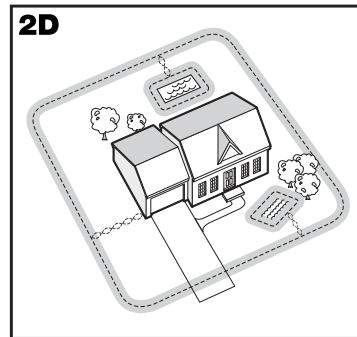

Exemple 2 (2E) : boucle de périmètre utilisant une clôture existante (simple boucle)

Cette délimitation vous permet d'utiliser une clôture existante et d'empêcher votre animal de sauter par-dessus ou de creuser en dessous de celle-ci. Ce schéma réduit la quantité de fil devant être enterré. En partant de l'émetteur de clôture, faites passer le fil par **A**, puis de **A** à **B**, **B** à **C**, **C** à **D**, **D** à **E**, **E** à **A**, et torsadez les fils de **A** jusqu'à l'émetteur de clôture. Voir la section « Installation du fil d'antenne » pour plus d'informations sur la fixation du fil à une clôture.

Double boucle

Une double boucle doit être utilisée lorsque le périmètre ne couvre pas tous les côtés de votre terrain.

Avec une double boucle, le fil d'antenne doit être séparé d'au moins **1,5 m** pour éviter d'annuler le signal. Souvenez-vous qu'une double boucle nécessite deux fois plus de fil.

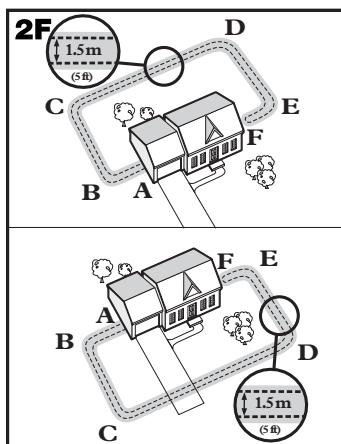

Exemple 3 (2F) : uniquement à l'avant ou à l'arrière du terrain (double boucle)

En partant de l'émetteur de clôture, faites passer le fil par **A**, puis de **A** à **B**, **B** à **C**, **C** à **D**, **D** à **E**, **E** à **F**, faites demi-tour et revenez jusqu'en **A**, tout en gardant le fil séparé d'au moins **1,5 m**. Torsadez le fil de **A** jusqu'à l'émetteur de clôture.

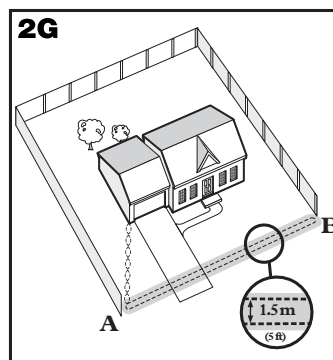

Exemple 4 (2G) : Délimitation frontale uniquement (Double boucle)

En partant de l'émetteur de clôture, faites passer le fil par **A**, puis de **A** à **B** et de **B** à **A** tout en gardant le fil séparé d'au moins **1,5 m**. Torsadez le fil de **A** jusqu'à l'émetteur de clôture.

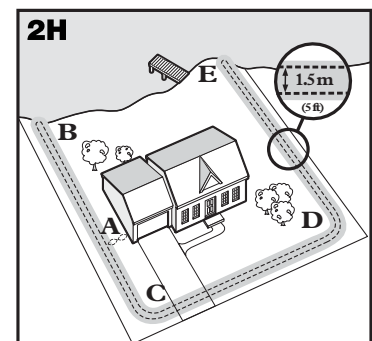

Exemple 5 (2H) : Accès à un lac (double boucle)

À partir de l'émetteur de clôture, faites passer le fil par **A**, puis de **A** à **B**, faites demi-tour et allez vers **C**, puis de **C** à **D**, **D** à **E**, faites demi-tour et revenez jusqu'en **A** tout en gardant le fil séparé d'au moins **1,5 m** (5 ft). Torsadez le fil de **A** jusqu'à l'émetteur de clôture.

Exemple 6 (2J) : Boucle de fil attaché à une clôture existante (double boucle) Cette délimitation vous permet d'utiliser une clôture existante et d'empêcher votre animal de sauter par-dessus ou de creuser en dessous. Ce schéma réduit la quantité de fil devant être enterré. En partant de l'émetteur de clôture, faites passer le fil par **A**, puis de **A** à **B**, **B** à **C**, **C** à **D**, **D** à **E**, **E** à **F**, faites demi-tour et revenez jusqu'en **A**, tout en gardant le fil séparé d'au moins **1,5 m**. Torsadez le fil de **A** jusqu'à l'émetteur de clôture. Voir la section « Installation du fil d'antenne » pour plus d'informations sur la fixation du fil à une clôture.

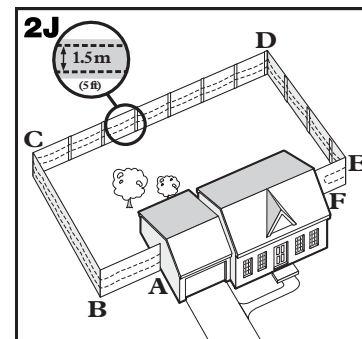

Étape 3 Positionnement du fil d'antenne

ATTENTION Risque de blessure. Laissé sur le sol, le fil représente un risque de chute. Placez vos câbles avec soin.

Posez le fil d'antenne en suivant votre schéma et testez le système AVANT d'enterrer le fil ou de l'attacher à la clôture. Vous pourrez ainsi modifier votre schéma plus facilement si nécessaire. Travaillez soigneusement. Une entaille dans l'isolation du fil peut diminuer la force du signal et créer une partie affaiblie d'où votre animal pourrait s'échapper.

Le signal peut être brouillé si le fil d'antenne passe en parallèle ou à moins de 3 m de câbles électriques, d'autres systèmes de délimitation, de câbles téléphoniques, des câbles de télévision ou d'antenne ou de paraboles. Si un croisement est nécessaire avec un des éléments ci-dessus, il doit être à 90° (perpendiculaire). (3A)

Si une distance d'au moins 3 m entre le fil et un autre système de délimitation ne parvient pas à améliorer le signal, veuillez contacter le Service clientèle.

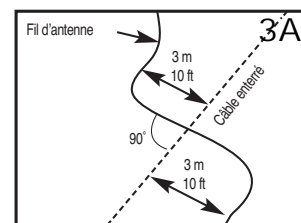

Pour torsader le fil d'antenne

Torsadez le fil d'antenne pour annuler le signal et permettre à votre chien de passer cette zone sans avertissement (3B). Pour être sûr que le signal est arrêté, il est recommandé de couper et d'épisser le fil d'antenne entre chaque section torsadée. Le signal ne peut pas être arrêté en faisant passer le fil par des tuyaux en plastique ou en métal. L'action d'épisser le câble blinder au fil d'antenne ne permet pas non plus d'arrêter le signal. Consultez la figure (3C) pour obtenir des informations sur la méthode appropriée pour torsader le fil. Vous pouvez torsader votre propre fil en coupant deux longueurs égales du fil d'antenne et en les torsadant ensemble. Fixez une extrémité des fils à quelque chose de solide et insérez l'autre extrémité dans un foret électrique. Tendez le fil. Le foret permet de torsader le fil rapidement. Torsadez le fil d'antenne 30 fois par mètre pour annuler le signal. Une fois le périmètre terminé, insérez le fil torsadé dans l'émetteur.

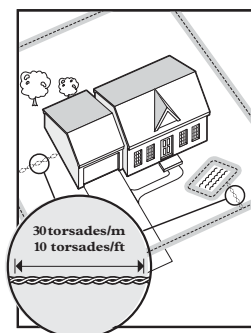

Pour épisser ou réparer le fil d'antenne

Si vous avez besoin de plus de fil d'antenne pour allonger la boucle, il faudra alors épisser les fils. Notez l'emplacement de toutes les jonctions. Le fil se casse souvent au niveau des jonctions.

Dénudez les extrémités des fils d'antenne à épisser sur environ 1 cm (3D). Vérifiez que le fil d'antenne en cuivre n'est pas rouillé. En cas de corrosion, coupez le fil pour pouvoir dénuder une partie du fil non rouillée.

Insérez les extrémités dénudées dans le connecteur et torsadez le connecteur autour des fils. Vérifiez qu'il n'y ait pas de cuivre exposé au-delà du connecteur. Faites un nœud à 7,5 cm - 10 cm du connecteur (3E). Vérifiez que le connecteur soit bien en place sur la jonction.

Une fois les fils joints, ouvrez le capuchon de la capsule remplie de gel et insérez le connecteur le plus profondément possible dans le gel étanche (3F). Refermez le capuchon de la capsule (3G). Pour un bon fonctionnement du système, la jonction doit être étanche.

Si la jonction se défait, le système tout entier ne fonctionnera plus. Vérifiez que la jonction soit solide. Des capsules et des connecteurs supplémentaires sont disponibles auprès de notre Service clientèle.

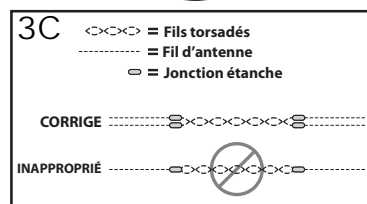

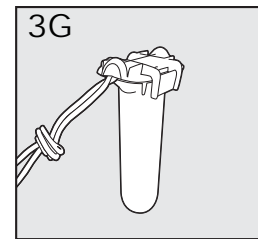
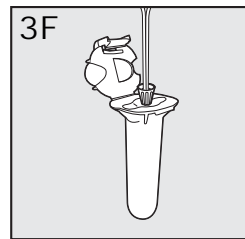
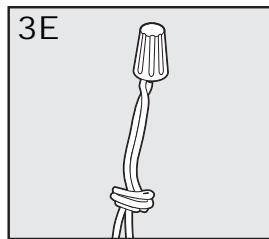
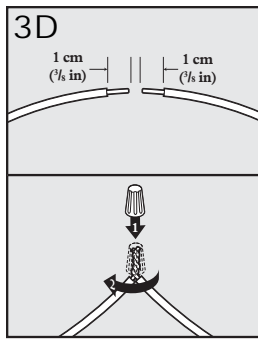

Fil d'antenne supplémentaire

Des bobines de fil d'antenne supplémentaires sont disponibles auprès de votre revendeur ou directement auprès de notre Service clientèle.

Note : Lors de l'ajout de fil d'antenne supplémentaire, ce dernier doit former une boucle continue.

Le tableau sur la droite indique la longueur approximative de fil d'antenne nécessaire pour un schéma carré à simple boucle.

La longueur varie en fonction de la quantité de fil torsadé et du schéma. Souvenez-vous qu'une double boucle nécessite deux fois plus de fil.

Zone à délimiter			Longueur approximative de fil nécessaire	
Ar	Ac	Ha	M	Ft
10	1/4	0,10	127	415
13	1/3	0,13	146	480
20	1/2	0,20	180	590
40	1	0,40	255	835
80	2	0,80	360	1180
200	5	2	570	1870
400	10	4	854	2800

Étape 4 Connexion des fils à l'émetteur de clôture

Fil d'antenne (4A)

1. Faire passer le fil d'antenne jusqu'à l'émetteur de clôture par une fenêtre, sous une porte, par une ventilation ou tout autre accès adéquat. Vous pouvez également percer un mur.
2. Dénuder les bouts du fil d'antenne sur 1 cm.
3. Insérer les fils d'antenne dans les bornes d'attache du fil d'antenne sur l'émetteur de clôture. Vérifier que les fils ne se touchent pas au niveau des bornes d'attache.
4. Mettre la molette de réglage de la largeur du périmètre sur 10. Ceci permet de régler la zone d'avertissement à la largeur maximale.
5. Branchez l'adaptateur à la prise d'alimentation. La prise pour l'Amérique du Nord est installée par défaut sur l'adaptateur, qui est également livré avec les prises européenne, britannique et australienne. Pour changer la prise :
 - a. Poussez la languette sur l'adaptateur et retirez la prise en la faisant glisser comme indiqué (4B).
 - b. Faites glisser la prise souhaitée sur l'adaptateur, comme indiqué (4C).
6. Le voyant d'alimentation et les voyants de boucle doivent s'éclairer. S'ils ne s'éclairent pas, consulter la section « Dépannage ».

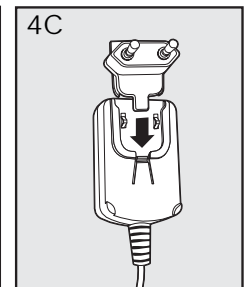
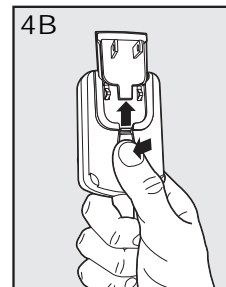
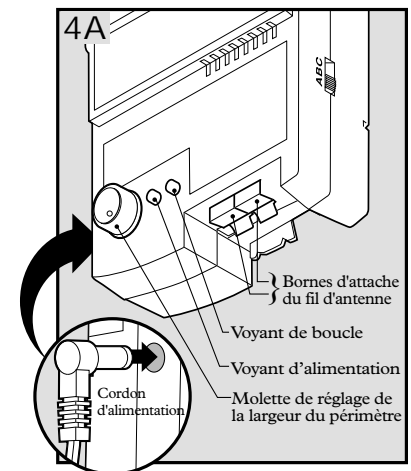

⚠ AVERTISSEMENT N'installez pas, ne connectez pas et ne retirez pas votre système durant un orage d'éclairs. Si l'orage est suffisamment près pour que vous puissiez entendre les tonnerres, il représente déjà un risque de surtensions. Risque d'électrocution. Utilisez l'émetteur de clôture uniquement à l'intérieur dans un endroit sec.

⚠ ATTENTION Si possible, n'utilisez PAS une prise protégée par un dispositif de courant résiduel (DCR) ou par un disjoncteur de fuite à la terre (GFCI). Le système de clôture fonctionne normalement, mais dans de rares cas, des éclairs se produisant à proximité peuvent faire déclencher ces dispositifs. Si le système n'est plus sous tension, votre animal peut alors s'échapper. Il faudra alors réinitialiser les dispositifs RCD ou GFCI pour restaurer l'alimentation de votre système.

AVIS Pour une protection supplémentaire, lorsque le dispositif n'est pas utilisé pendant longtemps ou avant un orage, débranchez la prise murale et déconnectez les fils d'antenne en boucle. Ceci permet d'éviter d'endommager l'émetteur à cause des pics de tension.

Étape 5

Préparation du collier-récepteur (PIG19-10761)

Deux paires de contacteurs peuvent être montées sur le récepteur. Votre collier-récepteur est équipé de contacteurs courts. Les contacteurs allongés seront employés pour les chiens à poils longs. À l'aide de la clé multifonctions, serrer les contacteurs d'un demi-tour en plus de ce qu'il est possible de serrer avec les doigts (**5A**). Contrôler une fois par semaine que les contacteurs sont bien serrés.

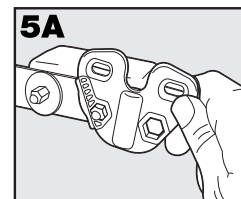

Insertion et retrait de la pile

Note : Ne pas installer la pile lorsque le collier-récepteur est sur votre chien.

Ce collier-récepteur utilise une pile remplaçable PetSafe® (RFA-67D-11) spécialement conçue pour pouvoir être remplacée facilement et pour offrir une protection accrue contre l'eau.

Pour insérer la pile, alignez les symboles sur la pile (flèche) et le collier-récepteur (triangle) (**5B**). Utilisez le bord de la clé multifonctions pour tourner la pile dans le sens des aiguilles d'une montre jusqu'à ce que les flèches s'alignent avec le symbole de verrouillage sur le boîtier.

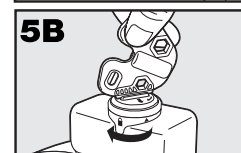

Pour retirer la pile, tourner la pile dans le sens inverse des aiguilles d'une montre à l'aide du bord de la clé multifonctions (**5C**).

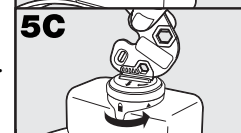

AVERTISSEMENT N'essayez PAS de couper ni d'ouvrir la pile. Veillez à respecter la réglementation sur la mise au rebut des piles usagées.

L'autonomie de la pile dépend du nombre de fois où les stimulations électrostatiques sont émises. Contrôlez le collier-récepteur tous les mois pour vérifier que la pile fonctionne normalement.

Les piles PetSafe® (RFA-67D-11) sont disponibles chez de nombreux revendeurs. Contactez le Service clientèle ou visitez notre site www.petsafe.net pour trouver un revendeur près de chez vous.

Protection contre une stimulation excessive

Dans le cas improbable, où votre animal s'immobiliserait dans la zone de stimulation électrostatique, cette protection limite la durée de stimulation à 30 secondes. Le dispositif arrête la stimulation électrostatique, mais l'avertissement sonore continue jusqu'à ce que l'animal sorte de la zone de stimulation électrostatique.

Étape 6

Réglage de la largeur du périmètre et test du collier-récepteur

Le sélecteur de longueur de fil sur le côté de l'émetteur de clôture a trois réglages (**6A**). Le réglage **B** est utilisé pour la plupart des terrains. Le tableau suivant indique quel réglage utiliser.

Quantité de fil	Paramètre
Jusqu'à 396 m	B
396 m - 732 m	C
Plus de 732 m	A

Utilisez la molette de réglage de la largeur du périmètre pour régler la largeur de la zone d'avertissement et de la zone de stimulation électrostatique (**6B**). Choisissez le périmètre le plus large possible pour donner à votre chien la plus grande zone d'avertissement et la plus grande zone de stimulation électrostatique sans trop réduire la

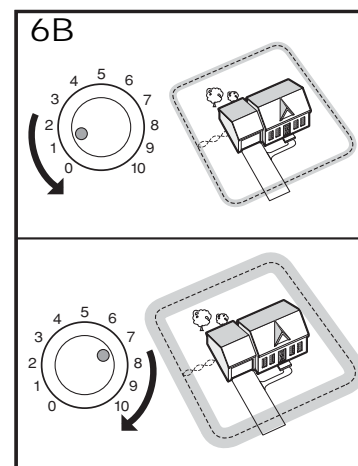
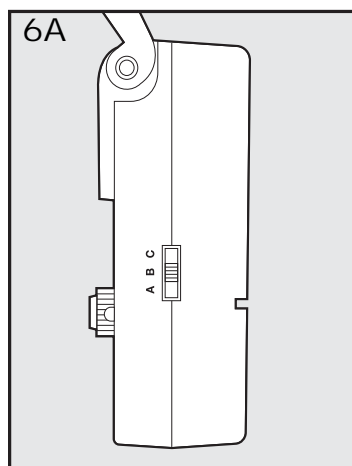

zone autorisée. Nous recommandons une largeur de 3,7 à 6 m.

Remarque : la molette de réglage de la largeur du périmètre ne modifie pas le niveau de stimulation électrostatique.

ATTENTION Pour éviter une stimulation accidentelle :

- Votre chien ne doit pas porter le collier-récepteur lorsque vous testez le dispositif.
- Retirez le collier-récepteur avant d'apporter des modifications à votre dispositif.
- Avant de placer le collier-récepteur sur votre animal, testez l'emplacement et la largeur du périmètre après chaque modification.

Pour localiser les zones d'avertissement et de stimulation électrostatique, veillez à ce que la pile du collier-récepteur soit bien installée et que les contacts de la clé multifonctions touchent les contacteurs (**6C**, **6D**). Pour des résultats optimaux, choisissez une partie où le fil d'antenne est droit sur au moins 15 m de long. Maintenez les contacts de la clé multifonctions contre les contacteurs. (**6D**). Marchez vers le fil d'antenne en dirigeant les contacteurs vers le haut et en tenant le collier-récepteur à la hauteur du cou de l'animal (**6E**) jusqu'à ce que le collier sonne (**6F**) et que la clé multifonctions clignote.

Note : Le collier-récepteur est étanche, ce qui peut rendre le bip difficile à entendre.

Si le collier-récepteur ne sonne pas à l'endroit voulu, réglez la molette de réglage de la largeur du périmètre. Tournez la molette de réglage de la largeur du périmètre dans le sens des aiguilles d'une montre pour augmenter la largeur du périmètre et dans l'autre sens pour la diminuer (**6B**). Renouvelez cette étape jusqu'à ce que le collier-récepteur sonne à la distance voulue par rapport au fil d'antenne.

Note : Lorsqu'elle est tenue contre les contacteurs, le clignotement de la clé multifonctions indique que le collier-récepteur émet une stimulation électrostatique.

Les chiffres sur la molette de réglage de la largeur du périmètre indiquent la force du signal et ne correspondent pas à la largeur du périmètre. Si le réglage de la molette de réglage de la largeur du périmètre ne donne pas la portée voulue, réglez le sélecteur de longueur de fil différemment. Avec une double boucle, vous devrez peut-être augmenter la séparation du fil d'antenne afin d'obtenir la portée voulue.

Le collier-récepteur émet un signal sonore ainsi qu'un clic durant la stimulation électrostatique. Après avoir entendu le bip, continuez de marcher vers le fil. Le collier-récepteur doit émettre un tic-tac et la lampe de test doit clignoter, indiquant l'activation de la stimulation électrostatique au moment d'entrer dans la zone de stimulation électrostatique (**6G**). Un signal d'avertissement et un clignotement du voyant test indiquent que le collier-récepteur et le système fonctionnent correctement. Effectuez ce test à différents endroits pour vérifier que le système fonctionne correctement.

Ensuite, marchez tout autour de la zone autorisée pour vérifier qu'il n'y ait pas de zone où le collier-récepteur pourrait être activé par des signaux couplés à des câbles enterrés. Testez également le collier dans et autour de la maison. Des câbles de télévision, des lignes électriques ou téléphoniques peuvent transporter des signaux à l'intérieur et à l'extérieur de la maison qui pourraient activer accidentellement le collier du chien. Si cela se produit (ce qui est rare), votre fil d'antenne est probablement trop près de ces lignes extérieures et doit être déplacé, comme indiqué à la figure **3A**. Si votre système semble fonctionner correctement, vous pouvez maintenant enterrer le fil d'antenne. Si le collier-récepteur n'a pas sonné ou si le voyant de test n'a pas clignoté, consulter la section « Dépannage ».

Note : la largeur du périmètre se compose à 20% de la zone d'avertissement et à 80% de la zone de stimulation électrostatique.

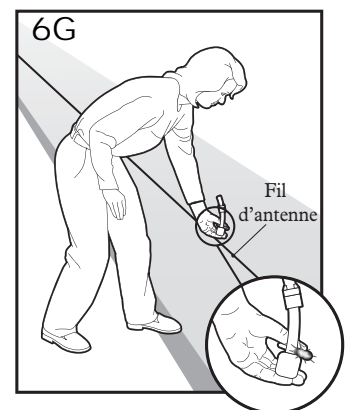
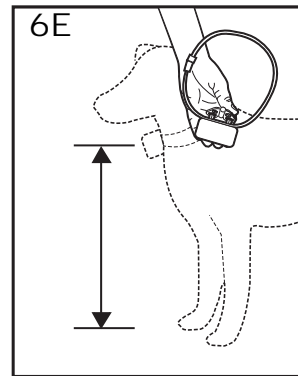
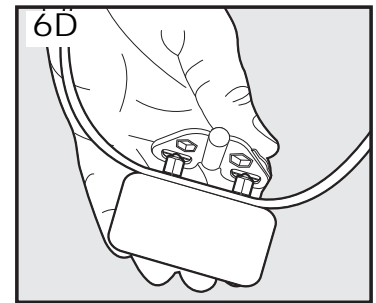
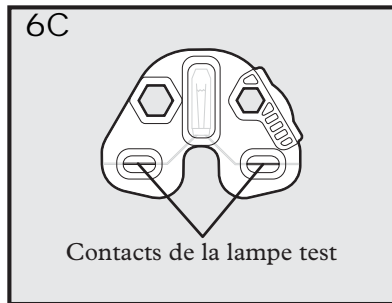

Étape 7 Installation du fil d'antenne

7

⚠ AVERTISSEMENT Les câbles souterrains peuvent être à haute tension. Faites répertorier tous vos câbles souterrains avant de mettre votre fil dans la terre. Dans la plupart des cas, ce service est gratuit.

⚠ AVIS Évitez d'endommager l'isolation de la boucle durant l'installation. Un endommagement pourrait affaiblir le cible dans certaines zones et provoquer une panne de la boucle (ruptures de fil).

Avant de commencer à installer le fil d'antenne, éteignez l'émetteur de clôture et débrancher l'adaptateur.

Enterrer le fil d'antenne

Il est recommandé d'enterrer le fil d'antenne pour le protéger.

1. Faites une tranchée de **2,5 cm à 7,6 cm** de profondeur.
2. Placez le fil d'antenne dans la tranchée sans le tendre pour qu'il puisse se dilater et se contracter avec les variations de température.
3. Utilisez un outil contondant (comme un pinceau en bois) pour enfoncer le fil d'antenne dans la tranchée. Attention de ne pas endommager l'isolation du fil d'antenne.

Fixer le fil d'antenne à une clôture existante

Le fil d'antenne peut être attaché à un grillage à mailles losangées, à une clôture de perches ou à une clôture pleine en bois. Le fil d'antenne peut être attaché à la hauteur que vous voulez. Toutefois, veillez à ce que la largeur du périmètre soit réglée sur une portée suffisamment élevée pour que le chien reçoive le signal. Si vous utilisez une double boucle avec une clôture existante d'au moins 1,5 m de hauteur, faites passer le fil d'antenne en haut de la clôture et faites-le revenir en bas de la clôture pour avoir la séparation de 1,5 m nécessaire.

- **Grillage à mailles losangées (7A)** : faites passer le fil d'antenne dans les mailles ou utilisez des attaches en plastique.
- **Clôture de perches ou clôture pleine en bois (7A)** : Utilisez des agrafes pour fixer le fil d'antenne. Attention de ne pas percer l'isolation du fil d'antenne.
- **Double boucle avec clôture existante** : Faites passer le fil d'antenne sur le haut de la clôture et faites le revenir par le bas de la clôture pour avoir la séparation de 1,5 m nécessaire.
- **Portail (simple boucle) (7B)** : enterrez le fil d'antenne autour de l'ouverture du portail. *Remarque : le signal reste actif à travers le portail. Votre animal ne peut pas passer lorsque le portail est ouvert.*
- **Portail (double boucle) (7B)** : enterrez les deux fils d'antenne autour de l'ouverture du portail en les séparant de 1,5 m.

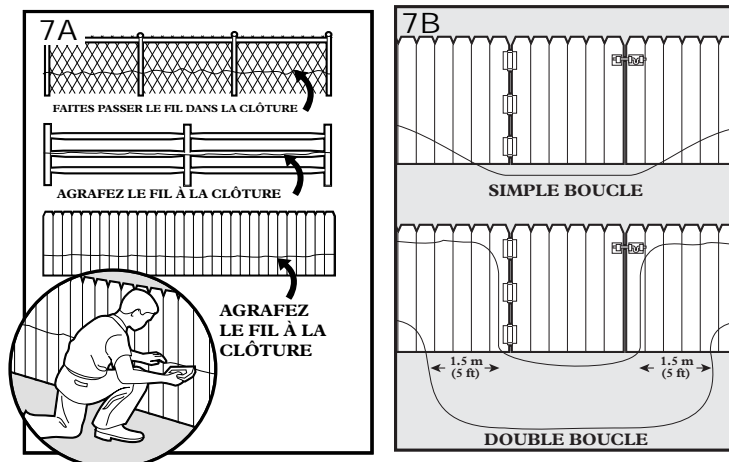

Pour traverser des surfaces dures (allées, trottoirs, etc.)

⚠️ AVERTISSEMENT Veuillez respecter toutes les consignes de sécurité pour vos outils électriques. Portez toujours vos lunettes de sécurité.

- **Allée ou trottoir en béton (7C)** : placez le fil d'antenne dans un joint de dilatation ou creusez une rainure à l'aide d'une scie circulaire avec une lame à béton. Placez le fil d'antenne dans la rainure et couvrez avec une matière étanche appropriée. Pour des résultats optimaux, brossez les saletés et les débris avant de raccorder.
- **Allée en gravier ou en terre (7D)** : placez le fil d'antenne dans un tuyau en PVC ou un tuyau d'eau pour protéger le fil d'antenne avant de l'enterrer.

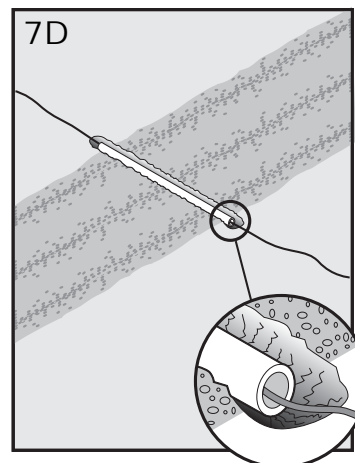
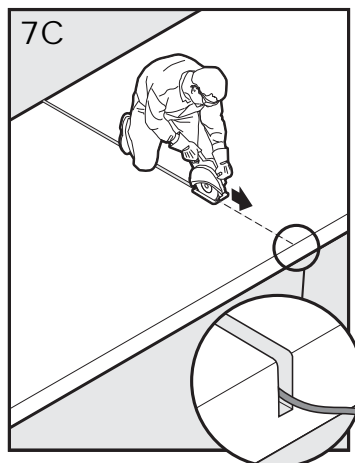

Étape 8 Pose des fanions de délimitation

Les fanions de délimitation sont des repères visuels pour indiquer à votre animal où se situe la zone d'avertissement.

1. Placez les contacts de la clé multifonctions sur les contacteurs et maintenez le collier-récepteur à la hauteur du cou de votre chien.
2. Marchez vers la zone d'avertissement jusqu'à ce que le collier-récepteur sonne (**8A**).
3. Placez un fanion de délimitation sur le sol (**8B**).
4. Retournez dans la zone autorisée jusqu'à ce que le collier arrête de sonner.
5. Renouvelez cette opération autour de la zone d'avertissement jusqu'à ce qu'elle soit délimitée par des fanions de délimitation tous les 3 m.

Note : Si vous n'entendez pas le signal sonore, consultez les Instructions du voyant de test à l'étape 6.

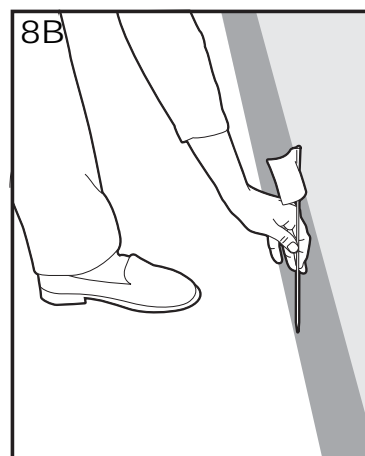
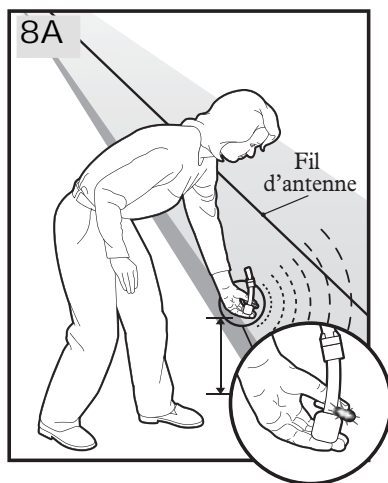

Étape 9 Ajustement du collier-récepteur

Important : Il est important que le collier-récepteur soit bien ajusté pour garantir son bon fonctionnement. Les contacteurs doivent être en contact direct avec la peau de l'animal sur la partie inférieure de son cou.

ATTENTION Veuillez lire et respecter les consignes de ce manuel. Il est important que le collier soit bien ajusté. Un collier porté trop longtemps ou trop serré peut abîmer la peau de l'animal. Les effets peuvent aller d'une rougeur aux ulcères de pression ; cette condition est communément appelée une escarre de décubitus.

- Évitez de laisser le collier sur le chien pendant plus de 12 heures par jour.
- Si possible, repositionnez le collier toutes les 1 à 2 heures.
- Vérifiez que le collier est bien ajusté pour éviter toute pression excessive ; suivez les consignes de ce manuel.
- Ne jamais attacher une laisse au collier électronique car cela provoquerait une pression excessive sur les contacts.
- Lorsque vous utilisez un autre collier avec une laisse, veillez à ce qu'il ne fasse pas pression sur le collier électronique.
- Lavez le cou du chien et les contacts du collier une fois par semaine, avec un tissu humide.
- Examinez quotidiennement la zone de contact pour détecter toute rougeur ou plaie.
- En cas de rougeur ou de plaie, arrêtez d'utiliser le collier jusqu'à la guérison.
- Si l'irritation persiste après 48 heures, consultez un vétérinaire.

Pour des informations supplémentaires sur les escarres et les nécroses cutanées, veuillez consulter notre site interne.

Ces mesures vous permettront de garantir la sécurité et le confort de votre animal. Des millions d'animaux n'ont aucun problème à porter les contacts en acier inoxydable. Certains sont sensibles à la pression des contacts. Après un certain temps, il se peut que votre chien tolère très bien le collier. Si c'est le cas, certaines précautions peuvent être assouplies. Il est important de continuer à contrôler les zones de contact. En cas de rougeur ou de plaie, arrêtez d'utiliser le collier jusqu'à la guérison complète de la peau.

Pour que le collier soit bien ajusté, veuillez suivre les étapes ci-dessous :

1. Vérifiez que la pile ne soit pas installée dans le collier-récepteur .
2. Votre chien doit être en position debout (**9A**).
3. Placez le collier-récepteur sur votre chien de manière à ce que le logo PetSafe® soit face au menton de l'animal. Centrez les contacteurs sous le cou du chien pour qu'ils touchent sa peau.

ATTENTION Il est possible que vous deviez couper le poil dans la zone des contacteurs. Ne rasez jamais le cou du chien, ceci pourrait causer une éruption ou une infection.

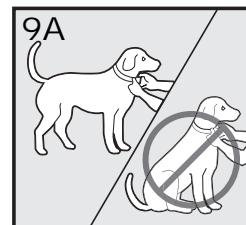

4. Vérifiez que le collier-récepteur soit bien ajusté et que vous pouvez passer un doigt entre le contacteur et le cou du chien. Le collier doit être bien serré mais sans excès (**9B**).

ATTENTION Évitez de serrer le collier plus que ce qu'il n'est nécessaire pour garantir un bon contact. Un collier trop serré augmente le risque de nécrose cutanée dans la zone de contact.

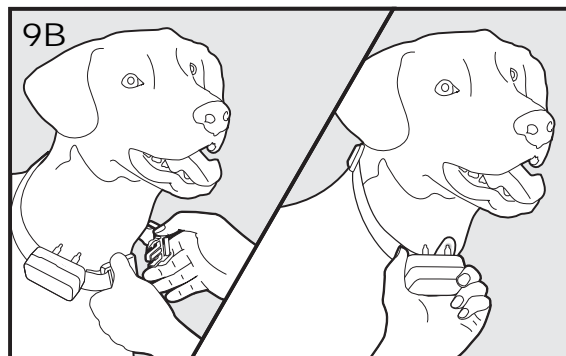

5. Laissez votre chien porter le collier pendant quelques minutes, puis contrôlez à nouveau l'ajustement. Une fois que votre chien s'est habitué au collier-récepteur, vérifiez encore s'il est bien ajusté.
6. Une fois que vous êtes satisfait du réglage du collier-récepteur, vous pouvez couper la partie du collier en trop de la manière suivante (**9C**) :
 - a. Faites une marque avec un stylo à la longueur voulue. Laissez une longueur suffisante si votre chien va grandir ou si son poil devient plus dru en hiver.
 - b. Enlevez le collier-récepteur et coupez l'excédent.
 - c. Avant de remettre le collier-récepteur sur votre chien, appliquez une flamme sur le bord coupé du collier .

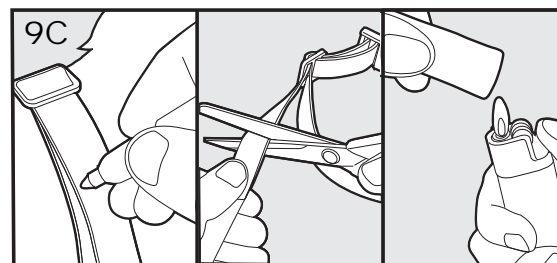

Pour faire passer le collier

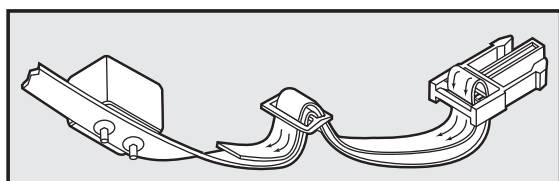
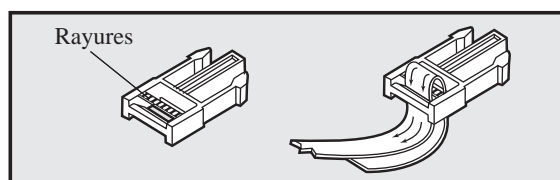
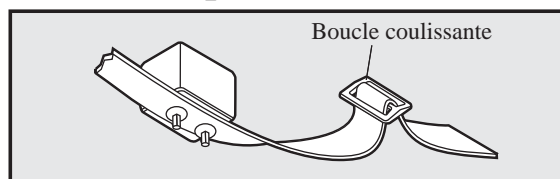

La boucle coulissante empêche le collier de se desserrer autour du cou de l'animal.

Les rayures doivent être orientées vers le haut ; le collier risque de glisser s'il n'est pas correctement enfilé.

Manuel de dressage

Soyez patient avec votre animal

ATTENTION Un dressage adéquat de votre animal est essentiel pour une utilisation réussie de la clôture anti-fugue avec fil In-Ground Fence™ de PetSafe®. Durant les deux premières semaines de dressage, n'utilisez pas le système de dressage sur votre animal sans surveillance directe. Veuillez lire l'intégralité de cette section avant de commencer le dressage de votre animal.

- Amusez-vous avec votre chien pendant le dressage. Le dressage doit être amusant, juste, ferme et cohérent.
- Dressez votre chien pendant 10 à 15 minutes à chaque fois. Ne lui en demandez pas trop, trop vite. Des sessions courtes et fréquentes sont plus efficaces que les sessions longues et moins fréquentes.
- Si votre animal semble tendu, ralentissez le programme de dressage, ajoutez des journées de dressage ou augmentez la durée de jeu avec votre chien dans la zone autorisée. Le stress peut se matérialiser sous diverses formes :
 - l'animal tire sur la laisse en direction de la maison
 - ses oreilles sont basses
 - sa queue est basse
 - l'animal se tient moins droit
 - l'animal fait des mouvements nerveux ou il se raidit
- Votre chien doit s'être familiarisé avec les fanions de délimitation à la fin de chaque session de dressage. Passez au moins 5 minutes à jouer avec votre chien à la fin de chaque session à proximité (3 m au plus) des fanions de délimitation.
- Finissez chaque session sur une note positive en jouant et en le récompensant.
- Retirez le collier-récepteur après chaque session de dressage.
- Vous devrez retenir votre chien par un autre moyen durant la période de formation (ex. parc, laisse, etc.).
- Durant le dressage, si vous devez sortir votre chien de la zone autorisée, enlevez le collier-récepteur et prenez votre chien dans les bras ou mettez-le dans la voiture pour sortir de la zone autorisée.
- Même si vous trouvez que votre animal répond bien, il est conseillé d'aller jusqu'à la fin du dressage. Il faut consolider ses bases !

Phase 1 Jours 1 et 2 - Découverte des fanions de délimitation

Effectuez trois sessions par jour, chacune durant entre 10 et 15 minutes.

Objectif :

Familiariser votre animal avec les fanions de délimitation.

Configuration :

- Vous pouvez mettre un collier non métallique à votre chien et y attacher une laisse.
- Prenez de petits biscuits pour le récompenser.
- Prenez également son jouet préféré.

Étapes :

1. Commencez à marcher avec votre chien en laisse dans la zone autorisée en tenant le collier-récepteur de l'autre main, sans toucher les contacteurs. Encouragez calmement votre chien. Soyez content de votre chien.
2. Allez vers les fanions de délimitation en faisant écouter les avertissements sonores du collier-récepteur à votre chien. Juste avant que votre chien n'atteigne la délimitation des fanions (**10A**), tirez d'un coup sec sur la laisse. Ne le corrigez pas verbalement.
3. Faites-le revenir dans la zone autorisée (**10B**), à environ 4,5 m de distance des fanions de délimitation et félicitez-le.
4. Renouvelez cette opération avec plusieurs fanions de délimitation.

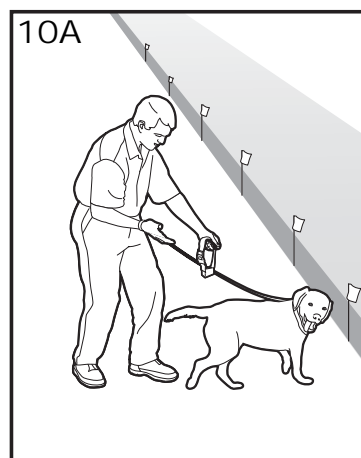

Phase 2 Jours 3 et 4 - Confirmation de la découverte des fanions

Effectuez trois sessions par jour, chacune durant entre 10 et 15 minutes.

Objectif :

Apprendre à l'animal à quel endroit la stimulation électrostatique se déclenche.

Configuration :

- Placez le collier-récepteur sur le cou de votre chien.
- Mettez un autre collier, non métallique, PAR-DESSUS le collier-récepteur et attachez-y une laisse.

ATTENTION Vérifiez que le collier supplémentaire ne fasse pas pression sur les contacteurs.

- Prenez de petits biscuits pour le récompenser.
- Prenez également son jouet préféré.

Étapes :

1. Commencez à marcher avec votre chien en laisse dans la zone autorisée. Encouragez calmement votre chien, en lui donnant quelques récompenses.
2. Laissez votre chien aller vers les fanions de délimitation.
3. Lorsque votre animal entre dans la zone d'avertissement, le collier-récepteur s'active et émet un avertissement sonore. Si votre animal entre dans la zone de stimulation électrostatique (**11A**), il recevra une stimulation électrostatique.
4. Juste après que votre chien a reçu une stimulation électrostatique, faites-le revenir dans la zone autorisée. Félicitez-le chaleureusement, faites des mouvements calmes et offrez-lui une friandise.
5. Renouvelez cette opération au même fanion de délimitation jusqu'à ce que votre animal ne veuille plus entrer dans la zone de stimulation électrostatique. Ne tirez et n'appellez jamais votre chien dans la zone de stimulation électrostatique. Conduisez-le vers les fanions de délimitation, et s'il décide de ne pas continuer, c'est qu'il a compris le système.

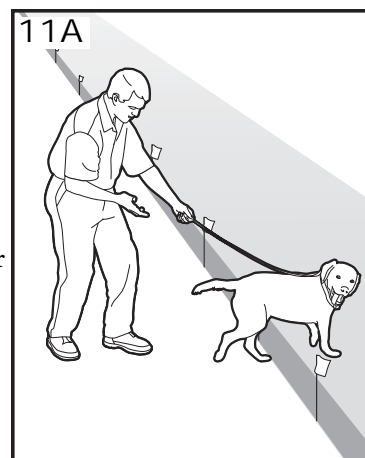

Phase 3 Jours 5 à 8 - Phase de distraction

Effectuez trois sessions par jour, chacune durant entre 10 et 15 minutes.

Objectif :

Dresser votre chien pour qu'il reste dans la zone autorisée avec des distractions en dehors de la zone autorisée.

Configuration :

- Mettez un autre collier, non métallique, PAR-DESSUS le collier-récepteur et attachez-y une laisse.

ATTENTION Vérifiez que le collier supplémentaire ne fasse pas pression sur les contacteurs.

- Prenez de petits biscuits pour le récompenser.
 - Prenez également son jouet préféré.
 - Créez des distractions pour tenter votre chien à entrer dans la zone d'avertissement et dans la zone de stimulation électrostatique, comme par exemple :
 - demandez à un membre de la famille de passer dans la zone autorisée et d'en sortir.
 - Lancez une balle ou un biscuit en dehors de la zone autorisée.
 - demandez à un voisin de marcher avec son chien en dehors de la zone autorisée.
 - Augmentez graduellement le niveau de distraction.
- Ne forcez et n'appellez jamais votre chien pour qu'il sorte de la zone autorisée.**

Étapes :

1. En contrôlant votre chien avec la laisse, présentez-lui la distraction.
2. Si le chien n'avance pas vers la distraction, félicitez-le et donnez-lui un biscuit.
3. Si votre chien réagit à la distraction, laissez-le aller dans la zone de stimulation électrostatique.
4. Faites-le revenir dans la zone autorisée si votre chien ne revient pas après 3 secondes.
5. Donnez-lui un biscuit et encouragez-le à chaque fois qu'il revient dans la zone autorisée sans votre intervention.
6. Renouvelez cette opération avec d'autres distractions. Demandez à d'autres membres de la famille de participer.

Phase Jours 9 à 14 - Surveillance sans laisse

4

Les sessions de dressage doivent durer entre 10 et 15 minutes au début, puis augmenter graduellement jusqu'à une heure.

Votre chien est prêt pour cette étape uniquement lorsqu'il évite de manière nette la ligne de délimitation, quelles que soient les distractions et les tentations. Durant cette étape, ne laissez pas votre chien seul.

Objectif :

Donner à votre chien l'occasion de bouger librement dans la zone autorisée.

Étapes :

1. Entrez dans la zone autorisée avec votre chien, qui porte le collier-récepteur.
2. Marchez et jouez avec votre chien, en restant toujours dans la zone autorisée.
3. Occupez-vous à faire quelque chose d'autre tout en regardant la réaction de votre chien.
4. Si votre chien s'enfuit, enlevez le collier-récepteur ou arrêtez le système au niveau de l'émetteur de clôture et faites-le revenir dans la zone autorisée.

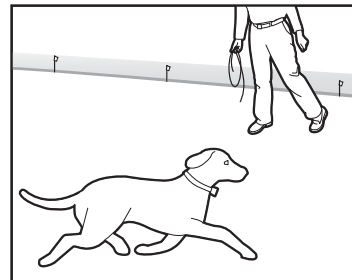

Phase Jours 15 à 30 - Contrôle périodique

5

Votre chien est prêt ! Surveillez-le à intervalles réguliers.

Une fois que le dressage de votre chien semble terminé, retirez un fanion de délimitation sur deux tous les quatre jours jusqu'à ce qu'il n'en reste plus un seul. Conservez les fanions de délimitation pour un usage ultérieur.

Sortir l'animal de la zone autorisée

Important : retirez le collier-récepteur et laissez-le dans la zone autorisée.

Une fois que votre chien a compris ce qu'est la délimitation, il n'a plus envie de la traverser.

Option 1 : remplacez le collier-récepteur par un collier normal. Mettez votre chien dans une voiture qui se trouve dans la zone autorisée et conduisez-le en dehors de cette zone.

Option 2 : remplacez le collier-récepteur par un collier normal. Sortez avec votre chien en dehors de la zone autorisée en lui disant « OK » à un endroit spécifique de la délimitation (la fin de votre allée, un trottoir, etc.). Sortez toujours de la zone autorisée avec une laisse et à un endroit précis, de manière à ce que votre chien comprenne qu'il peut sortir de la zone autorisée uniquement quand il est en laisse et accompagné. Il est possible qu'au début vous deviez convaincre votre chien de sortir de la zone autorisée à l'aide d'un biscuit et d'encouragements.



Note : vous aurez peut-être aussi besoin de le prendre dans vos bras pour sortir de la zone autorisée.

Félicitations ! Vous avez maintenant terminé le programme de dressage.

Accessoires

Pour commander des accessoires supplémentaires pour votre clôture anti-fugue avec fil In-Ground Fence™ de PetSafe®, visitez notre site www.petsafe.net pour trouver un revendeur près de chez vous et pour consulter la liste des numéros de téléphone de notre Service clientèle.

Composant	Référence
Pile de rechange pour collier-récepteur - deux paquets	RFA-67D-11
Adaptateur pour l'émetteur de clôture	RFA-392
Collier de rechange	RFA-41/-1
Collier-récepteur supplémentaire UltraLight™ Add-A-Dog®	PIG19-10761
Collier-récepteur supplémentaire de luxe UltraLight™ Add-A-Dog®	PIG19-10764
Collier-récepteur supplémentaire pour chien tête Add-A-Dog®	PIG19-10763
Fanions de délimitation supplémentaires	RFA-2
Capsules remplies de gel et connecteurs supplémentaires	RFA-366
Kit d'extension et de fanions supplémentaires	PRFA-500
Kit d'accessoires	RFA-281
Émetteur de clôture	RFA-347
Détecteur de rupture de fil	RFA-50

Colliers-récepteurs supplémentaires Add-A-Dog® - Mode d'emploi

PIG19-10764

Collier-récepteur supplémentaire de luxe UltraLight™ Add-A-Dog®

Cette unité fournit quatre niveaux de stimulation en plus d'un mode signal sonore seul.

Préparation du collier-récepteur

Deux paires de contacteurs peuvent être montées sur le récepteur. Votre collier-récepteur est équipé de contacteurs courts. Les contacteurs allongés seront employés pour les chiens à poils longs. À l'aide de la clé multifonctions (A), serrer les contacteurs d'un demi-tour en plus de ce qu'il est possible de serrer avec les doigts. Contrôler une fois par semaine que les contacteurs sont bien serrés.

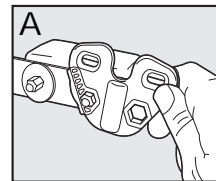

Insertion et retrait de la pile

Veuillez consulter l'étape 5 de ce manuel.

Réglage du niveau de stimulation

Veuillez lire toutes les étapes avant de régler le niveau de stimulation.

1. Retirer la protection en plastique transparent avec la clé multifonctions pour exposer le bouton de niveau de stimulation (B).
2. Une fois la pile installée, appuyer sur le bouton du niveau de stimulation jusqu'à ce que le voyant lumineux du récepteur s'allume (C).
3. Le voyant lumineux du récepteur clignote plusieurs fois pour indiquer le niveau de stimulation électrostatique.
4. Vous pouvez augmenter le niveau stimulation électrostatique en appuyant sur le bouton de niveau de stimulation et en le relâchant dans les 5 secondes qui suivent la série de clignotements précédents.
5. Une fois le niveau de stimulation électrostatique réglé, remettre la protection du bouton de niveau de stimulation.

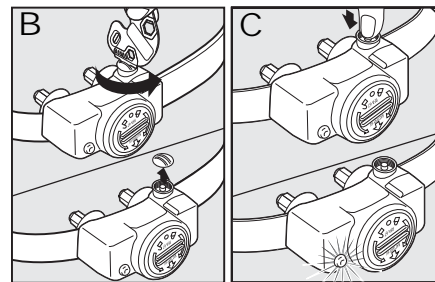

Les niveaux de stimulation électrostatique vont de 1 à 5. Appuyez sur le bouton de niveau de stimulation lorsque le collier-récepteur est au niveau 5 pour le faire revenir au niveau 1. Consultez le tableau de fonction et de réponse pour choisir le niveau de stimulation convenant le mieux à votre animal. Si le collier est réglé au niveau 2 ou à un niveau supérieur, il augmente automatiquement le niveau de stimulation aussi longtemps que votre animal reste dans la zone de stimulation électrostatique.

Le voyant lumineux du récepteur indique l'état de la pile (clignotement toutes les 4 à 5 secondes si la pile doit être remplacée).

Tableau de fonction et de réponse

Voyant lumineux Réponse	Statique Niveau de stimulation	Fonction du collier-récepteur	Tempérament de l'animal
1 clignotement	1	Pas de stimulation électrostatique, signal sonore seul	Mode de dressage initial
2 clignotements	2	Stimulation électrostatique faible	Timide
3 clignotements	3	Stimulation électrostatique moyenne	Timide à moyen
4 clignotements	4	Stimulation électrostatique moyenne à élevée	Moyen à énergétique
5 clignotements	5	Stimulation électrostatique élevée	Très énergétique
Clignote toutes les 4 à 5 secondes		Indique que la pile est faible	

FIG19-10763

Collier-récepteur supplémentaire pour chien tête Add-A-Dog®

Cette unité fournit quatre niveaux de stimulation en plus d'un mode signal sonore et vibration.

Préparation du collier-récepteur

Deux paires de contacteurs peuvent être montées sur le récepteur. Votre collier-récepteur est équipé de contacteurs courts. Les contacteurs allongés seront employés pour les chiens à poils longs. À l'aide de la clé multifonctions (A), serrer les contacteurs d'un demi-tour en plus de ce qu'il est possible de serrer avec les doigts. Contrôler une fois par semaine que les contacteurs sont bien serrés.

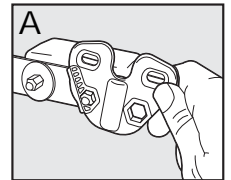

Insertion et retrait de la pile

Remarque : Ne pas installer la pile lorsque le collier-récepteur est sur votre chien.

1. Retirer les vis avec un tournevis cruciforme.
2. Retirer le couvercle du compartiment à pile (B).
3. Installer une pile 9 V alcaline (C).
4. Remettre le couvercle du compartiment à pile (C).
5. Remettre les vis. Ne pas trop serrer les vis.

Les piles alcalines 9 V sont vendues chez tous les détaillants.

Réglage du niveau de stimulation

Veillez lire toutes les étapes avant de régler le niveau de stimulation.

1. Retirer la protection en plastique transparent avec le bord de la clé multifonctions pour exposer le bouton de niveau de stimulation (D).
2. Une fois la pile installée, appuyer sur le bouton du niveau de stimulation jusqu'à ce que le voyant lumineux du récepteur s'allume (E).
3. Le voyant lumineux du récepteur clignote plusieurs fois pour indiquer le niveau de stimulation électrostatique.
4. Vous pouvez augmenter le niveau stimulation en appuyant sur le bouton de niveau de stimulation et en le relâchant dans les 5 secondes qui suivent la série de clignotements précédents.
5. Une fois le niveau de stimulation réglé, remettre la protection du bouton de niveau de stimulation.

Les niveaux de stimulation vont de 1 à 5. Appuyez sur le bouton de niveau de stimulation lorsque le collier-récepteur est au niveau 5 pour le faire revenir au niveau 1. Consultez le tableau de fonction et de réponse pour choisir le niveau de stimulation convenant le mieux à votre animal.

Le collier-récepteur émet un avertissement sonore et vibre lorsque votre animal entre dans la zone d'avertissement, quel que soit le niveau de correction du récepteur. Si votre animal entre dans la zone de stimulation, et que le collier-récepteur est réglé sur le niveau 2 ou sur un niveau supérieur, l'animal recevra une stimulation électrostatique. Si le collier est réglé au niveau 2 ou à un niveau supérieur, il augmente automatiquement le niveau de stimulation aussi longtemps que votre animal reste dans la zone de stimulation électrostatique.

Le voyant lumineux du récepteur indique l'état de la pile (clignotement toutes les 5 secondes si la pile doit être remplacée). Testez votre collier-récepteur au moins une fois par mois pour vérifier qu'il fonctionne correctement et qu'il active le fil d'antenne.

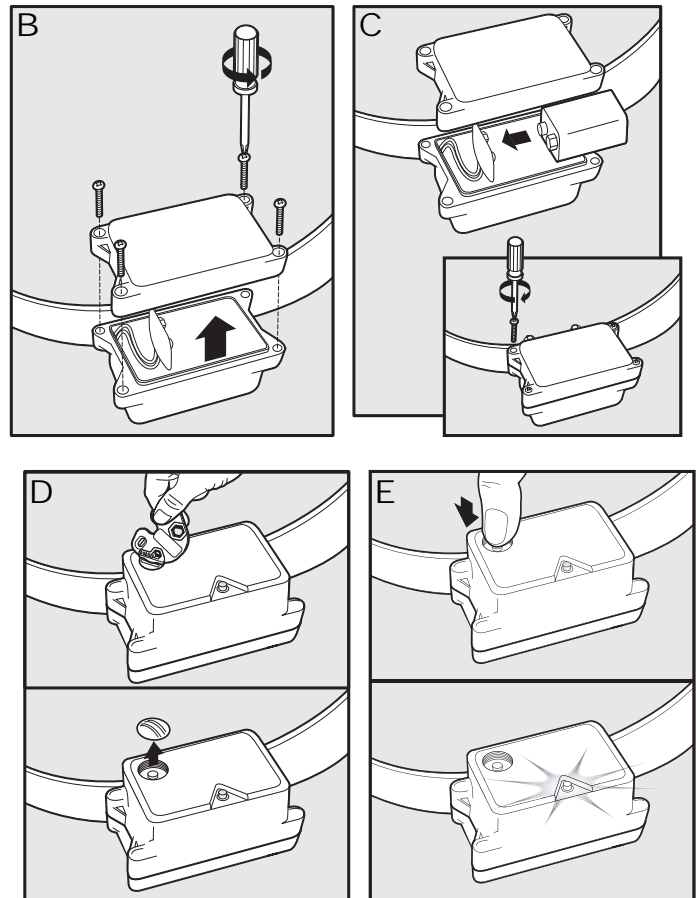

Function and Response Table

Voyant lumineux Réponse	Niveau de stimulation	Fonction du collier-récepteur	Tempérament de l'animal
1 clignotement	1	Son et vibration (pas de stimulation électrostatique)	Mode de dressage initial
2 clignotements	2	Stimulation électrostatique faible	Timide
3 clignotements	3	Stimulation électrostatique moyenne	Timide à moyen
4 clignotements	4	Stimulation électrostatique moyenne à élevée	Moyen à énergétique
5 clignotements	5	Stimulation électrostatique élevée	Très énergétique
Clignote toutes les 4 à 5 secondes		Batterie faible	

Foire aux questions

Le dispositif marchera-t-il dans mon jardin ?	Oui. La clôture anti-fugue avec fil In-Ground Fence™ de PetSafe® fonctionne avec des jardins d'une superficie allant jusqu'à 4 hectares. Il est possible que vous deviez acheter des kits de fil et de fanions supplémentaires. Ces kits sont vendus séparément.
Mon chien aura-t-il mal ?	Non. La stimulation électrostatique est administrée lorsque votre animal traverse la délimitation. Le dispositif est conçu pour attirer l'attention de votre chien, pas pour le punir. Il a été démontré que cette méthode est sans danger et que le dispositif ne fera pas mal à votre animal.
Mes enfants risquent-ils d'être blessés ?	Non. La stimulation électrostatique est produite par les contacteurs sur le collier-récepteur, pas sur le fil d'antenne. Correctement utilisé, le système ne représente aucun danger.
J'ai un petit chien et un grand chien ; le dispositif va-t-il fonctionner ?	Oui. Le dispositif de clôture anti-fugue avec fil In-Ground Fence™ de PetSafe® est sans danger et efficace pour tous les animaux pesant plus de 3,6 kg. Le système inclut un collier-récepteur. Des colliers-récepteurs supplémentaires sont vendus séparément.
Puis-je utiliser le système avec une clôture existante ?	Oui. Le système peut être utilisé avec une clôture existante si votre chien creuse sous la clôture ou saute par-dessus.
Combien de fois mon chien va-t-il recevoir une stimulation électrostatique ?	Une fois bien dressés, la plupart des animaux ne reçoivent que quelques stimulations électrostatiques pendant une utilisation normale.
Quel âge doit avoir mon chien avant de pouvoir commencer à le dresser pour la clôture anti-fugue avec fil In-Ground Fence™ de PetSafe® ?	Étant donné que les animaux sont tous différents, le dressage avec ce dispositif peut commencer dès que votre chien peut apprendre les ordres de base comme « assis » ou « attends ». Le système ne doit qu'être utilisé sur des chiens ayant plus de 6 mois. Si votre chien est blessé ou qu'il se déplace avec difficulté, contactez votre vétérinaire ou un dresseur professionnel avant d'utiliser le collier.

Dépannage

Le collier-récepteur ne sonne pas ou n'émet pas de stimulation.	<ul style="list-style-type: none">• Vérifiez que la pile soit installée correctement.• Vérifiez que les deux voyants soient allumés sur l'émetteur de clôture. Si ce n'est pas le cas, effectuez un « Test à l'aide d'une boucle courte ».
Le collier-récepteur sonne, mais le chien ne répond pas à la stimulation électrostatique.	<ul style="list-style-type: none">• Testez le collier-récepteur avec le voyant récepteur en marchant en direction du fil d'antenne.• Si le voyant de test clignote, vérifiez que le collier-récepteur soit bien ajusté.• Coupez les poils de votre chien à l'endroit où les contacteurs touchent son cou et/ou utiliser des contacteurs plus longs fournis avec le système.• Commandez un collier-récepteur plus puissant auprès de notre Service clientèle.
Le collier-récepteur doit être placé au-dessus du fil d'antenne pour qu'il soit activé.	<ul style="list-style-type: none">• Remplacez la pile.• Tournez la molette de réglage de la largeur du périmètre dans le sens des aiguilles d'une montre pour augmenter la distance d'activation du collier-récepteur par rapport au fil d'antenne. Vous pouvez également modifier le réglage du sélecteur de longueur de fil.• Si vous utilisez une double boucle, vérifiez que les fils d'antenne soient séparés de 1,5 m.• Si le collier-récepteur doit toujours être placé au-dessus du fil d'antenne pour qu'il soit activé, effectuez le « Test à l'aide d'une boucle courte ».
Le collier-récepteur est activé à l'intérieur de la maison.	<ul style="list-style-type: none">• Tournez la molette de réglage de la largeur du périmètre dans le sens inverse des aiguilles d'une montre pour diminuer la distance d'activation du collier-récepteur par rapport au fil d'antenne.• Vérifiez que le fil d'antenne ne passe pas trop près de la maison. Le signal peut être transmis à travers les murs de la maison.• Vérifiez que les fils d'antenne ne soient pas torsadés entre la délimitation et l'émetteur de clôture.
Le signal n'est pas régulier.	<ul style="list-style-type: none">• Vérifiez que l'émetteur de clôture soit à au moins 1 m de tout objet métallique de grande taille.• Vérifiez que les courbes prises par le fil d'antenne soient graduelles (minimu 1 m de rayon).• Vérifiez que le fil d'antenne ne passe en parallèle ou à moins de 1,5 m de câbles électriques, d'autres systèmes de délimitation, de câbles téléphoniques, des câbles de télévision ou d'antenne ou de paraboles.• Si un système de délimitation voisin est la cause de l'interférence avec votre signal, contactez le Service clientèle pour savoir si le réglage de votre système sur une fréquence différente pourrait résoudre ce problème.
Le voyant d'alimentation et le voyant de boucle sont éteints.	<ul style="list-style-type: none">• Vérifiez que l'adaptateur soit branché à l'émetteur de clôture.• Essayez de le brancher à une autre prise standard.• Si les voyants ne s'éclairent toujours pas, l'émetteur de clôture et/ou l'adaptateur doit/doivent être remplacé(s). Veuillez contacter le Service clientèle.
Le voyant d'alimentation est allumé, le voyant de boucle est éteint et l'alarme de boucle de l'émetteur de clôture sonne.	<ul style="list-style-type: none">• Vérifiez que les deux bouts du fil d'antenne soient branchés aux bornes d'attache du fil d'antenne et que le fil de cuivre soit dénudé sur 1 cm.• S'assurer que le fil d'antenne n'est pas coupé ou pincé par une fenêtre, une porte ou une porte de garage.• Effectuez le « Test à l'aide d'une boucle courte » pour voir si l'émetteur de clôture doit être remplacé ou si le fil d'antenne est rompu.• Si l'émetteur de clôture fonctionne correctement, le fil d'antenne est cassé à un endroit. Voir la section « Localiser une rupture dans le fil ».

Informations supplémentaires

- Le système doit être utilisé uniquement avec des chiens en bonne santé et ayant plus de 6 mois. Contactez votre vétérinaire en cas de doute sur l'état de santé de votre chien (prise de médicaments, période de gestation, problèmes cardiaques, etc.).
- La clôture anti-fugue avec fil In-Ground Fence™ de PetSafe® est à usage résidentiel uniquement.
- La stimulation électrostatique capte l'attention de votre chat mais ne lui fait pas mal. Le système est conçu pour surprendre, pas pour punir.
- Testez le collier-récepteur au moins une fois par mois pour vérifier qu'il fonctionne correctement. Vérifiez qu'il soit activé au niveau du fil d'antenne. La durée de vie de la pile dépend de la fréquence d'activation du collier-récepteur.
- Pour son confort, enlevez le collier-récepteur quand votre animal est à l'intérieur.

Test à l'aide d'une boucle courte

Le test à l'aide d'une boucle courte sert à déterminer si chaque composant (émetteur de clôture, collier-récepteur et fil d'antenne) fonctionne correctement.

1. Débranchez le fil d'antenne.
2. Coupez environ 3 m de fil d'antenne non utilisé et connectez-le aux bornes d'attache du fil d'antenne.
3. Posez le fil d'antenne pour former un cercle. Réglez le sélecteur de longueur de fil sur **B**.
4. Mettez la molette de réglage de la largeur du périmètre sur 10.
5. Si le voyant de boucle ne s'éclaire pas, l'émetteur de clôture ne fonctionne pas correctement. Veuillez contacter le Service clientèle.
6. Si le voyant de boucle est éclairé, débranchez un bout du fil d'antenne des bornes d'attache du fil d'antenne.
7. Si l'alarme de boucle ne sonne pas, l'émetteur de clôture doit être remplacé. Veuillez contacter le Service clientèle.
8. Si l'alarme de boucle sonne, rebranchez le fil d'antenne à la borne d'attache du fil d'antenne.
9. Maintenez les contacts de la clé multifonctions contre les contacteurs. Tenez le collier-récepteur dans les 3 m du fil d'antenne. Le collier-récepteur doit sonner à environ 0,3 m du fil d'antenne. Le voyant de test doit clignoter lorsque vous tenez le collier-récepteur à proximité du fil d'antenne.
10. Si le collier-récepteur ne sonne pas et que le voyant de test ne s'éclaire pas; remplacez la pile sur le collier-récepteur. S'il ne sonne toujours pas et que le voyant de test ne clignote toujours pas non plus, contactez le Service clientèle.
11. Si le collier-récepteur sonne, le fil d'antenne peut être partiellement ou entièrement coupé. Voir la section « Localiser une rupture dans le fil ».

Pour localiser une rupture dans le fil d'antenne

Veillez suivre les étapes ci-dessous pour localiser où se trouve la coupure dans le fil d'antenne :

1. Localisez la/les jonction(s) d'origine et vérifiez si elle(s) est/sont en bon état.
2. Inspectez votre terrain pour détecter d'éventuels dommages subis par le fil d'antenne (ex. creusage récent, sol retourné, terriers de rongeurs ou tout autre type d'endommagement possible à proximité du fil d'antenne).

Si vous n'arrivez pas à trouver la rupture dans le fil d'antenne, il existe deux moyens pour le faire :

Option 1 : contactez le Service clientèle pour commander un détecteur de rupture de fil.

Option 2 : effectuez l'opération suivante :

1. Débranchez l'émetteur de clôture.
2. Connectez les deux bouts du fil d'antenne torsadé à une borne d'attache du fil d'antenne.
3. Mesurez et coupez un fil de test d'une longueur équivalant à la moitié de la longueur totale du fil d'antenne.
4. Connectez un bout du fil de test à l'autre borne d'attache du fil d'antenne.
5. Coupez le fil d'antenne au milieu.
6. Joignez l'autre bout du fil de test à un des deux bouts du fil d'antenne que vous venez de couper en deux parties égales.
7. Branchez l'émetteur de clôture et contrôlez le voyant de boucle. Si le voyant de boucle est allumé, la rupture doit se trouver dans l'autre moitié du fil d'antenne.
8. Si le voyant de boucle ne s'allume pas, la rupture se trouve dans cette partie du fil d'antenne. Toutefois, il existe un risque minime que le fil soit cassé en plusieurs points. Pour cette raison, vous devez vérifier les deux moitiés de la boucle.
9. Remplacez le fil d'antenne endommagé par un fil neuf.
10. Rebranchez le fil d'antenne à l'émetteur de clôture.
11. Contrôlez le voyant de boucle. Si le voyant de boucle s'allume, testez le système avec le collier-récepteur.

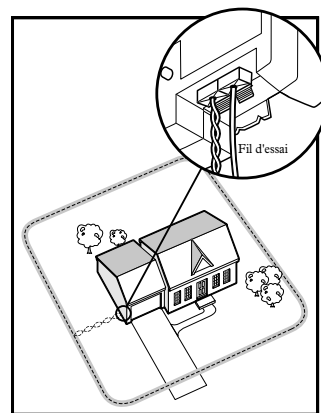

Conditions d'utilisation et limite de responsabilité

1. Conditions d'utilisation

En achetant ce produit, vous acceptez les termes, conditions et consignes d'utilisation tels qu'ils sont stipulés dans ce manuel. L'utilisation de ce produit revient à en accepter les termes, conditions et consignes d'utilisation. Si vous n'acceptez pas ces termes, conditions et consignes d'utilisation, veuillez renvoyer ce produit, inutilisé, dans son emballage d'origine et à vos frais et risques, au Service clientèle approprié avec une preuve d'achat afin d'obtenir un remboursement complet.

2. Utilisation appropriée

Ce produit est conçu pour être utilisé avec des animaux pour lesquels un dressage est nécessaire. Le tempérament spécifique ou la taille/le poids de votre chien peuvent ne pas convenir pour ce produit (veuillez consulter la section « Fonctionnement du système » dans ce Manuel d'utilisation). Radio Systems® Corporation déconseille l'utilisation de ce produit si votre chien est agressif et rejette toute responsabilité quant au caractère approprié du produit à un animal spécifique. Si vous n'êtes pas sûr que ce dispositif soit approprié à votre animal, veuillez consulter votre vétérinaire ou un dresseur agréé avant de l'utiliser. Une utilisation appropriée comprend, entre autres, la consultation de la totalité de ce manuel ainsi que de l'ensemble des avertissements.

3. Utilisation illégale ou interdite

Ce produit est conçu pour être utilisé exclusivement avec des animaux de compagnie. Ce dispositif de dressage n'est pas destiné à blesser ni à provoquer un animal. L'utilisation inappropriée de ce produit peut représenter une violation des lois fédérales, nationales ou locales.

4. Limite de responsabilité

Radio Systems® Corporation et ses sociétés affiliées ne peuvent en aucun cas être tenus responsables pour (i) des dommages directs, indirects, punitifs, accidentels, spéciaux ou secondaires, (ii) ni pour des dommages occasionnés ou associés à l'utilisation ou à l'utilisation inappropriée de ce produit. L'acheteur prend à sa charge les risques et les responsabilités en rapport avec l'utilisation de ce produit et dans la pleine mesure prévue par la loi. Dans le but d'éviter toute ambiguïté, aucune partie de la clause 4 ne peut engager la responsabilité de Radio Systems® Corporation en cas de décès, de blessures corporelles, de fraude ou de fausse déclaration.

5. Modification des termes et des conditions

Radio Systems® Corporation se réserve le droit de modifier les termes, les conditions et les consignes d'utilisation applicables à la vente du produit. Si de telles modifications vous ont été communiquées avant que vous n'utilisiez ce produit, elles ont une valeur contractuelle et s'appliquent comme si elles faisaient partie du présent document.

Conformité



Ce matériel a été testé et garanti conforme à la directive européenne sur les équipements hertziens et les équipements terminaux de télécommunications (directive R&TTE). Avant d'utiliser ce système en dehors des pays européens, veuillez consulter l'organisme compétent en la matière dans votre région. Toute modification du dispositif non autorisée par Radio Systems® Corporation peut enfreindre la directive R&TTE, peut annuler la capacité de l'acheteur à utiliser le dispositif et annule la garantie.

Par le présent document, Radio Systems® déclare que la clôture anti-fugue avec fil In-Ground Fence™ PRF-3004W-20 est conforme aux exigences essentielles et autres dispositions pertinentes de la directive 1999/5/CE.

Vous pouvez trouver la déclaration de conformité sur le lien suivant : http://www.petsafe.net/customer-care/eu_docs.php.

Canada

Son fonctionnement est soumis aux deux conditions suivantes : (1) cet appareil ne peut pas provoquer d'interférences et (2) il doit accepter toutes les interférences reçues, y compris celles qui peuvent être à l'origine d'un fonctionnement non souhaité.

Toute modification du dispositif peut annuler la capacité de l'acheteur à utiliser ledit dispositif.

Cet appareil numérique de la classe B est conforme à la norme ICES-003 du Canada.

Australie

Ce système satisfait à la norme de compatibilité électromagnétique spécifié par l'ACMA (Australian Communications and Media Authority).

Élimination des batteries usagées

Le tri sélectif des piles usagées est obligatoire dans de nombreuses régions ; vérifiez les règlements en vigueur dans votre localité. Veuillez consulter les instructions en page 34 pour retirer la pile de l'appareil. Ce dispositif fonctionne avec deux piles de type lithium 3 V et 220 mA. Remplacez les piles uniquement par des piles équivalentes commandées auprès du Service clientèle. Pour connaître les numéros de téléphone du service clientèle, visitez notre site www.petsafe.net.

Remarque importante concernant le recyclage

Veuillez respecter les règlements applicables aux déchets d'équipements électriques et électroniques dans votre pays. Ce dispositif doit être recyclé. Si vous n'avez plus l'utilité de ce matériel, ne le jetez pas avec vos déchets normaux. Veuillez le rapporter chez votre revendeur pour que ce dispositif soit placé dans notre programme de recyclage. Si cela n'est pas possible, veuillez contacter le Service clientèle pour plus d'informations. Pour connaître les numéros de téléphone du Service clientèle, visitez notre site Internet www.petsafe.net.

**Layout Grid / Schéma d'installation / Ontwerpraster
Cuadrícula de distribución / Plantilla de montaje /
Plantilla de montaje / Udlægningsnet**

**Mounting
Template**

**Modèle
de montage**

Montagesjabloon

**Plantilla
de montaje**

**Plantilla
de montaje**

Befestigungsplan

Monteringskabelon

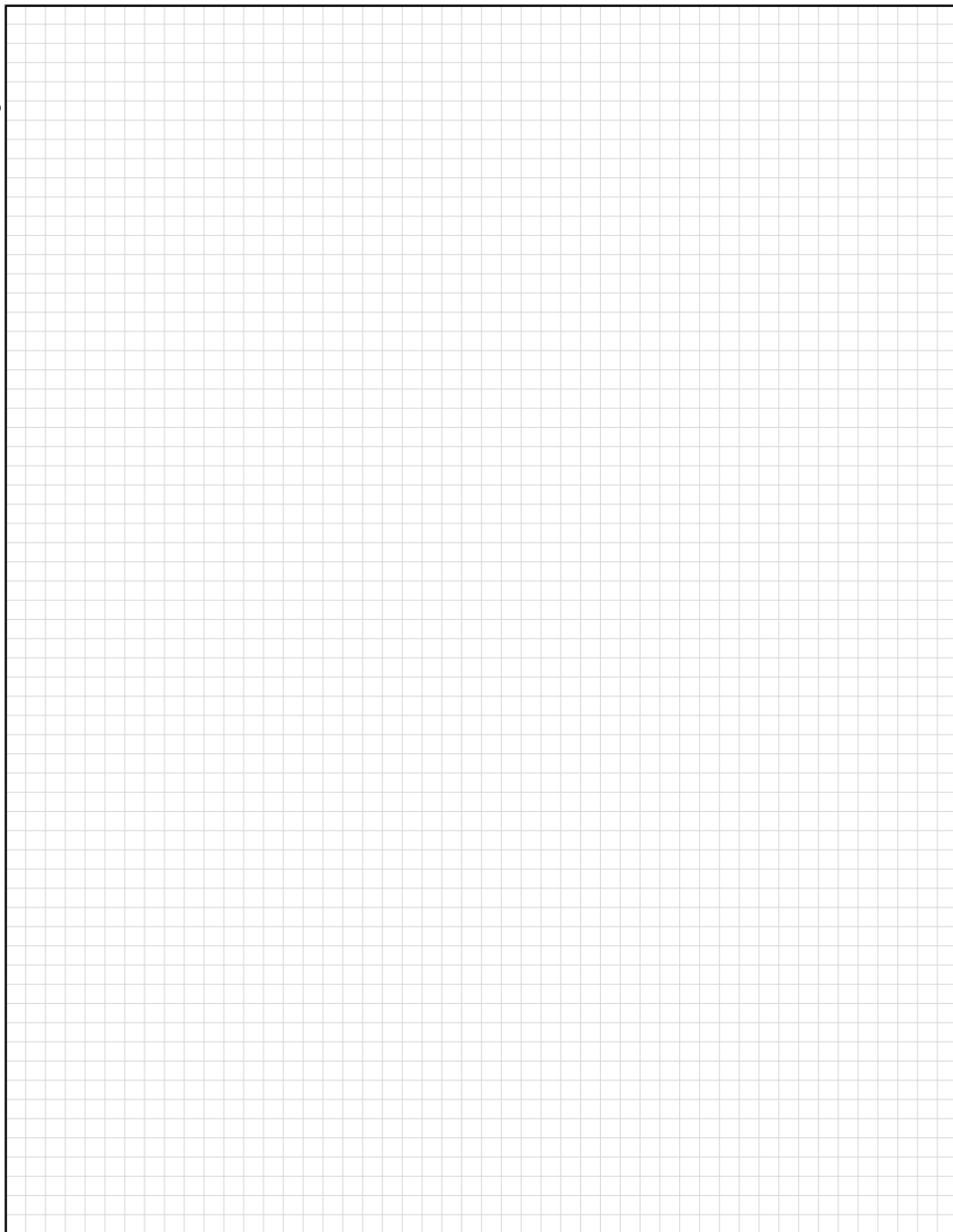

7.62 cm
7,62 cm
(3 in)

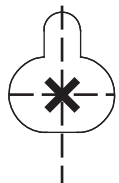

Radio Systems® Corporation
10427 Electric Avenue
Knoxville, TN 37932 USA
(865) 777-5404
www.petsafe.net

Protected by US Patents 6,921,089 and D515,027.
Other patents pending.
400-1194-32-1